

به نام خدا

# اطلس

---

دفترچه راهنمای مشتری  
و ضوابط گارانتی خودرو



گردآوری و تدوین:  
شرکت مهندسی مشاور خودرو ایران



سازمان خدمات پس از فروش سایپا

## به منظور استفاده مطلوب از خدمات گارانتی، مطالعه دقیق مطالب این دفترچه به مالکین خودرو خانواده سایپا توصیه می‌گردد.



توجه

از آنجایی که انجام سرویس های ادواری مطابق با توصیه شرکت سازنده خودرو، تاثیر بسزایی در بهبود عملکرد خودرو و افزایش عمر مفید آن دارد، لذا انجام این سرویس ها از جمله تعویض روغن و فیلتر روغن موتور مطابق با جدول سرویس های ادواری خودرو (فصل گارانتی همین دفترچه) در شبکه نمایندگی های مجاز سایپا الزامی بوده و عدم انجام آن در موعد مقرر منجر به خروج موارد مرتبط در خودرو از شرایط گارانتی خواهد شد. لذا ضروری است جهت استفاده از گارانتی خودرو، با مراجعه به نمایندگی های مجاز سایپا، نسبت به انجام سرویس های مربوطه (با حداکثر اختلاف ۱۰۰۰ کیلومتر از سر رسید پیمایش و یا یک ماه از سر رسید زمانی مشخص شده در جدول سرویس های ادواری) اقدام نمایید.

### سایپا کارت طلایی:

مشتری گرامی، ارائه خدمات مناسب و مطابق با نیازهای مشتریان از اولویت های اصلی گروه خودرو سازی سایپا می باشد. در این راستا بسته های خدمات ویژه و جذابی همچون گارانتی بدنه، بیمه بدنه، خدمات امداد پشتیبان در سطوح مختلف و بسته های خدماتی دیگری به صورت تخصصی، با مزیت های رقابتی و مشتری مدار تهیه و در قالب سایپا کارت طلایی ارائه گردیده است. جهت اطلاع از مزایا، قوانین و شرایط بسته های خدمات کارت طلایی از شما دعوت می گردد به سایت شرکت سایپا یدک به نشانی <http://www.saipayadak.org> منوی سایپا کارت طلایی و یا به نمایندگی های مجاز سایپا در سراسر کشور مراجعه نمایید.

مشتری گرامی جهت اطلاع از خدمات تحت پوشش و سرویس های مرتبط با خودرو و اعتبار آن به نشانی اینترنتی <http://www.saipayadak.org> / منوی خدمات مشتری/سوابق خدمات کارت نارنجی- طلایی مراجعه فرمایید.

همچنین آخرین "شرایط ارائه خدمات گارانتی و سرویس های دوره ای" در آدرس زیر قابل بهره برداری می باشد:  
<http://www.saipayadak.org> / منوی خدمات مشتری/ راهنمای مشتری و ضوابط گارانتی

## پیشگفتار:

با تشکر از حسن انتخاب شما و با تبریک جهت خرید خودرو جدید. قبل از رانندگی با خودروی خود، دفترچه راهنما را با دقت مطالعه نمایید. این دفترچه شامل اطلاعات مفید و ضروری در مورد رانندگی با خودرو بوده و تجهیزات خودرو را به شما معرفی خواهد کرد. این دفترچه همچنین نحوه نگهداری و مراقبت از خودرو و نیز سرویس آن را به شما خواهد آموخت. امیدواریم با آگاهی از نحوه رانندگی و آشنایی با تجهیزات خودرو، رانندگی راحت و آسوده‌ای را با کوییک تجربه نمایید.

## تاریخچه شرکت سایپا

شرکت سهامی ایرانی تولید اتومبیل‌های سیتروئن در سال ۱۳۴۵ در زمینی به مساحت ۲۴۰ هزار مترمربع و زیربنای ۲۰ هزار مترمربع با سرمایه اولیه ۱۶۰ میلیون ریال تاسیس شد و هم اکنون در زمینی به مساحت ۴۱۵ هزار مترمربع (کارخانه مرکزی) در حال فعالیت می‌باشد.

این شرکت در بدو تاسیس، فعالیت خود را با ۳۰ نفر شروع نمود و پس از یک سال حدود ۶۰۰ نفر در شرکت مشغول به کار شدند که از این تعداد حدود ۱۵۰ نفر در خط مونتاژ فعالیت می‌نمودند.

در ۲۶ خرداد سال ۱۳۴۷ قبل از ورود نخستین تولیدات شرکت به بازار، مدیرعامل شرکت، کلمه

SAIPAC (حروف اول عبارت: Societe Anonyme Iranienne de Production Automobile Citroen) و همچنین ثبت کلمه ژیان را برای انواع اتومبیل‌های تولیدی شرکت تقاضا نمود.

در سال ۱۳۵۳ شرکت سهامی ایرانی تولید اتومبیل‌های سیتروئن پس از جلب موافقت شرکت رنو در فرانسه تصمیم گرفت خودروی رنو را در شرکت تولید نماید و در پی موافقت وزارت صنایع و معادن با درخواست شرکت و به جهت رفع عدم انطباق میان عنوان شرکت و نوع فعالیت مقرر گردید کلمه سیتروئن حذف و نام شرکت به شرکت سهامی ایرانی تولید اتومبیل (سایپا) تغییر یابد.

تا قبل از سال ۱۳۶۴، آرم مورد استفاده شرکت سایپا آرم رنو و سیتروئن بود. با توجه به تغییر سیاست‌های تولیدی شرکت و ایجاد تنوع در تولید و برنامه‌هایی که در سال ۱۳۶۳ برای آینده شرکت تنظیم گردید، ضروری بود که آرم مستقل برای شرکت تهیه شود. پس از مطالعات بسیار هنرمند ارجمند استاد ممیز که طراحی آرم شرکت‌ها و سازمان‌های بزرگی چون هواپیمایی ملی، شهرداری تهران و... را برعهده داشتند نشان سایپا را با الهام از آجر کاری سنتی ایران در دوران سلجوقیان که دارای توازن هندسی مثال زدنی در طراحی و اجرا می‌باشد، طراحی نمود.

## تولیدات شرکت سایپا:

- سال ۱۳۴۷ تولید انواع مدل‌های خودروی ژیان
- سال ۱۳۵۵ تولید انواع مدل‌های خودرو رنو ۵
- سال ۱۳۶۴ انتقال تولید خودروی وانت نیسان از شرکت زامیاد به شرکت سایپا
- سال ۱۳۷۱ تولید خودروی رنو ۲۱
- سال ۱۳۷۲ تولید خودروی پراید
- سال ۱۳۷۶ طراحی و تولید خودروی پراید (استیشن سفری)
- سال ۱۳۷۶ طراحی و ساخت اولین خودرو ایرانی به نام کاروان
- سال ۱۳۷۹ تولید خودروی زانتیا
- سال ۱۳۸۱ طراحی و تولید خودروی (سایپا ۱۴۱)
- سال ۱۳۸۴ تولید خودروی ریو
- سال ۱۳۸۶ طراحی و تولید خودروی ۱۳۲
- سال ۱۳۸۷ طراحی و تولید خودروی تیا
- سال ۱۳۸۹ طراحی و تولید خودروهای جدید خانواده سایپا (پلت فرم X۱۰۰)
- سال ۱۳۹۲ تولید و طراحی خودرو ۲۱۱ و ۱۵۱
- سال ۱۳۹۴ طراحی و تولید خودروی سینا
- سال ۱۳۹۷ طراحی و تولید خودروی کوییک
- سال ۱۳۹۹ طراحی و تولید خودروی شاهین
- سال ۱۴۰۰ طراحی و تولید خودروی شاهین اتوماتیک
- سال ۱۴۰۱ طراحی و تولید خودروی اطلس
- سال ۱۴۰۱ طراحی و تولید خودروی آریا

## روغن سایپا

توصیه می شود از روغن سایپا در  
محصول خانواده سایپا استفاده شود.



۱

مقدمه

۲



خودرو در یک نگاه

۳



معرفی خودرو و تجهیزات

۴



رانندگی با خودرو

۵



نکات رانندگی

۶



فوریت های فنی

۷



نگهداری خودرو

۸



مشخصات خودرو

۹



گارانتی خودرو

۱۰



فهرست نمایندگی ها



## هشدارهای نیروی انتظامی

امروزه خودرو به عنوان یکی از ارکان حمل و نقل و نیز منبع امرار معاش تعداد زیادی از مردم، نقش عمده ای را در زندگی فردی و اجتماعی افراد دارا می باشد.

از طرفی به دلیل قیمت نسبتاً بالا و نیز به عنوان وسیله ای برای انجام سایر جرایم مورد توجه سارقین و سایر تبهکاران قرار گرفته است. به طوری که سرقت خودرو به یکی از جرایم عمده تبدیل شده است. جهت مقابله با این جرم و ارتقا امنیت عمومی رده های تخصصی در پلیس آگاهی ایجاد گردیده و با برنامه ریزی و اقدامات مناسب توفیقات مهمی در این راستا حاصل شده است. بطوری که در حد بالایی از خودروهای مسروقه کشف می گردد. لیکن از آنجا که پدیده های مجرمانه از جمله سرقت خودرو هنگامی می تواند به وقوع بپیوندد که فرصت ارتکاب جرم برای سارق مهیا گردد؛ از این رو علاج واقعه قبل از وقوع یعنی از بین بردن فرصت وقوع این جرم، بهترین و کم هزینه ترین گزینه (راه حل) خواهد بود. توصیه های پیشگیری از سرقت خودرو در سطح فردی برای رعایت رانندگان در قسمت های هشدارهای نیروی انتظامی به اطلاع می رسد. امید است با رعایت موارد مذکور شاهد کاهش وقوع این جرم و افزایش امنیت عمومی باشیم.

## فصل ۱- مقدمه

۸ ..... نحوه استفاده از دفترچه راهنمای مشتری

۸ ..... آب بندی خودرو

مقدمه

## نحوه استفاده از دفترچه راهنمای مشتری

هدف از تهیه این دفترچه، فراهم آوردن شرایطی می باشد که امکان استفاده هرچه بهتر و راحت تر از خودرو را بوجود می آورد. این دفترچه در موارد مختلفی به عنوان یک منبع کمکی به حساب می آید.

توصیه می شود تمامی موارد قید شده در این دفترچه را به دقت مطالعه نمایید، از این رو جهت جلوگیری از بروز آسیب دیدگی ها و جراحات جدی در هنگام تصادف یا رانندگی، بایستی موارد احتیاطی و هشدارهایی را که در کل این دفترچه قید شده است به دقت مورد مطالعه قرار دهید.

تصاویر موجود در دفترچه شما را در استفاده هرچه بهتر از خودرو یاری خواهد داد.

با مطالعه این دفترچه مشخصات فنی، موارد مهم ایمنی و نیز نحوه رانندگی در شرایط مختلف به شما راننده محترم یاد آوری خواهد شد.

در ضمن با موارد مختلفی از هشدارها، نکات احتیاطی و قابل توجه روبرو خواهید شد که بایستی به دقت مورد مطالعه قرار داده و تمامی توصیه ها و مراحل قید شده را دنبال نمایید.

## آب بندی خودرو

برای آب بندی خودرو اقدام خاصی ضرورت نداشته و با رعایت چند مورد ایمنی و احتیاط به خصوص در ۱۰۰۰ کیلومتر اول می توانید نحوه کار و شرایط اقتصادی خودرو را بهبود بخشیده و عمر آن را طولانی سازید. بدین منظور توجه داشته باشید که:

- در حین رانندگی موتور را تحت فشار قرار ندهید.  
- برای مدت طولانی در یک سرعت ثابت رانندگی نکنید. تغییر در سرعت موتور باعث بهبود شرایط آب بندی موتور خواهد شد.  
- از ترمزهای ناگهانی به جز در موارد اضطراری بپرهیزید.

- هنگام روشن کردن خودرو و شروع به حرکت از گاز دادن بیش از حد خودداری کنید.

## توجه

کلمه توجه، شرایطی که باعث آسیب دیدگی خودرو می شود را یادآوری می کند.

## احتیاط

کلمه احتیاط، مواردی که باعث بروز جراحات به سرنشینان و آسیب های وارده به خودرو می گردد را یادآوری می کند.

## هشدار

کلمه هشدار، مواردی که باعث بروز آسیب دیدگی ها و جراحات جدی و یا حتی منجر به مرگ می شود را یادآوری می کند.

## نکات محیط زیستی

نکات محیط زیستی نکاتی هستند که بر محیط زیست تاثیر گذارند.

۱- اصل پنجاهم قانون اساسی در جمهوری اسلامی ایران حفاظت محیط زیست که نسل امروز و نسل های بعد باید در آن حیات اجتماعی رو به رشدی داشته باشد، وظیفه ی عمومی تلقی می گردد. از این رو فعالیت های اقتصادی و غیر آن که با آلودگی محیط زیست یا تخریب غیر قابل جبران آن ملازمه پیدا کند ممنوع است.



## فصل ۲ - خودرو در یک نگاه

- ۱۰ ..... نمای داخلی و بیرونی خودرو
- ۱۱ ..... نمای کلی داشبورد



## نمای داخلی و بیرونی خودرو

### نمای داخلی و بیرونی خودرو

۱- آینه بغل

۲- پشت سری

۳- صندلی

۴- چراغ های عقب

۵- درب باک

۶- قفل ایمنی کودک (درب عقب)

۷- سویچ شیشه بالابر برقی

۸- درب خودرو

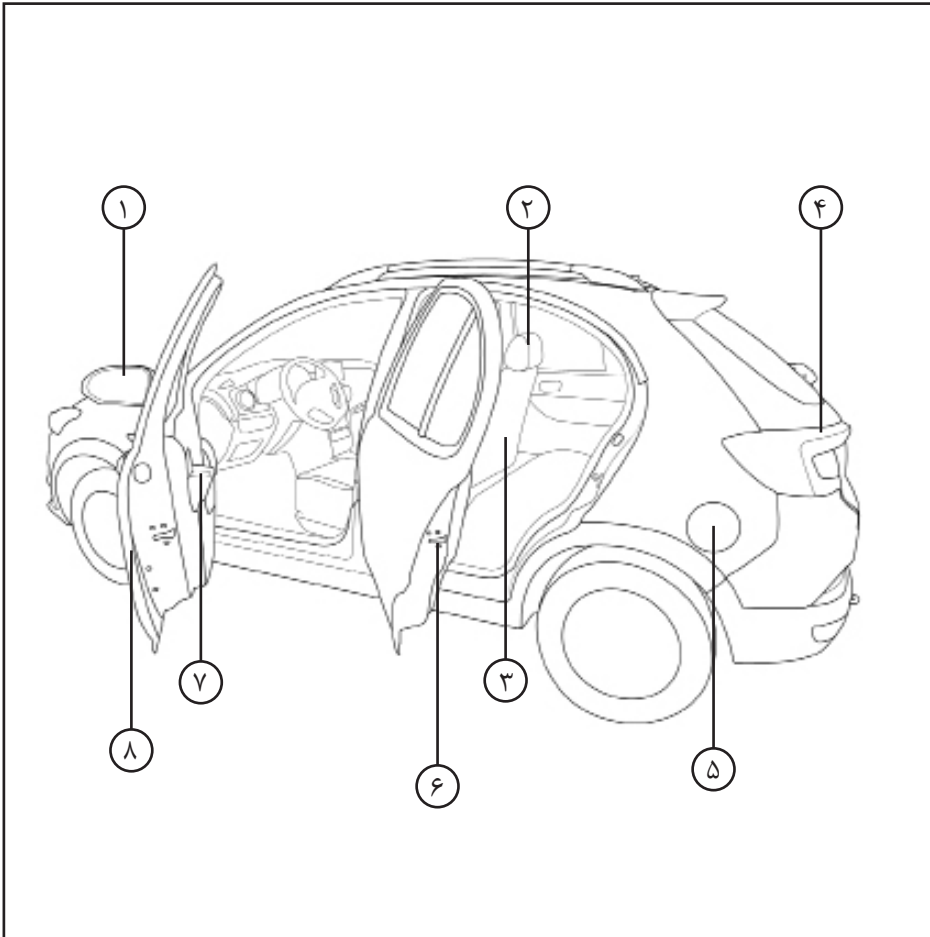



نمای کلی داشبورد در خودرو با جعبه دنده

دستی

- ۱- غربلیک فرمان
- (همراه با کلیدهای کنترل سیستم صوتی\*)
- ۲- کیسه هوای راننده
- ۳- ساعت دیجیتال
- ۴- کلید فلاشر
- ۵- سیستم صوتی
- ۶- جعبه داشبورد
- ۷- صفحه کنترل سیستم تهویه مطبوع دستی\*
- ۸- دسته دنده
- ۹- جا لیوانی
- ۱۰- اهرم ترمز دستی
- ۱۱- زیر سیگاری
- ۱۲- اهرم شیشه شوی و برف پاک کن
- ۱۳- سویچ استارت
- ۱۴- اهرم تنظیم موقعیت فرمان
- ۱۵- اهرم درب موتور
- ۱۶- دسته راهنما
- ۱۷- بوق
- ۱۸- کیسه هوای شاگرد (سرنشین جلو)\*

\* مطابق با مدل خودرو



### هشدارهای پلیسی جهت پیشگیری از سرقت خودرو

- از پارک کردن خودرو در اماکن فوق العاده کم تردد و فاقد دید و روشنایی کافی اجتناب ورزید.
- هنگام ترک خودرو از بسته بودن درب ها و بالا بودن شیشه ها اطمینان حاصل نمایید.
- حتی الامکان به ویژه در شب ها از پارکینگ های خصوصی و عمومی استفاده کنید.
- توقف های طولانی مدت در معابر به مصلحت نیست؛ لیکن اگر ناچارید حتماً از تجهیزات ایمنی تاخیری همچون قفل، زنجیر، دزدگیر، سویچ مخفی، قفل عصایی، قفل پدال و... استفاده کنید.
- در هنگام توقف کوتاه مدت و لحظه ای (مانند هنگام خرید روزنامه)، از رها کردن خودرو با درهای باز و سویچ روشن جداً خودداری کنید.
- به هنگام سوخت گیری در پمپ بنزین، خودرو را خاموش کرده و سویچ را بردارید.

### نکته:

به خاطر داشته باشید هیچکدام از این وسایل جنبه تضمینی ندارند و صرفاً از سرقت سریع و راحت خودرو پیشگیری می کنند، در نتیجه ضریب ایمنی خودرو را افزایش می دهند.

## فصل ۳- معرفی خودرو و تجهیزات



### معرفی خودرو و تجهیزات

۱۴	سیستم ایموبیلایزر .....
۱۹	ریموت کنترل .....
۱۸	کلید هوشمند .....
۱۹	دستگیره داخلی/ قفل ایمنی کودک .....
۲۰	نکات ایمنی در پیشگیری از سرقت خودرو .....
۲۱	شیشه بالابر برقی .....
۲۲	صندلی ها .....
۲۵	کمر بند ایمنی .....
۲۸	نحوه استفاده صحیح از کمر بند ایمنی .....
۳۰	سیستم نگهدارنده صندلی کودک .....
۳۱	کیسه هوا .....
۳۶	درب صندوق عقب .....
۳۷	درب موتور .....
۳۸	درب باک .....
۳۹	درب باک/آنتن .....
۴۰	غربلک فرمان .....
۴۱	آینه ها .....
۴۴	تجهیزات داخلی .....
۵۱	سیستم کروز کنترل .....
۵۴	سیستم محدود کننده سرعت .....
۵۹	سیستم پایش فشار باد لاستیک ها .....
۶۰	سیستم تهویه مطبوع اتوماتیک .....

خودروی شما به سیستم ایموبیلایزر (ضد سرقت الکترونیکی) موتور مجهز می‌باشد که احتمال سرقت خودرو را کاهش می‌دهد. این سیستم مجهز به یک فرستنده الکترونیکی است که بر روی سویچ خودرو نصب شده است و آنتن گیرنده این سیستم که بر روی طوقه سویچ قرار دارد با واحد الکترونیکی ایموبیلایزر (ICU) در ارتباط می‌باشد. اگر کلید خودروی خود را در طوقه سویچ بگذارید و کلید را در موقعیت ON قرار دهید، آنتن سیستم ایموبیلایزر سیگنال‌هایی را از فرستنده (کلید) دریافت می‌کند و سپس آن را به واحد کنترل الکترونیکی ایموبیلایزر (ICU) ارسال می‌نماید. واحد الکترونیکی ایموبیلایزر، کد کلید شما را چک کرده و در صورت درست بودن این کد، فرمان روشن شدن موتور را به واحد الکترونیکی موتور (ECU) ارسال می‌نماید.

### ⚠ احتیاط

در صورتی که خودرو را با کلیدی به غیر از کلید اصلی معرفی شده برای آن (کلیدهای معرفی نشده و یا کلیدهای معمولی)، استارت بزنید سیستم مذکور اجازه روشن شدن موتور را نخواهد داد و سیستم در این حالت به مدت یک دقیقه قفل می‌شود که برای روشن کردن موتور با کلید معرفی شده در این شرایط لازم است به مدت یک دقیقه صبر نمایید.

شایان ذکر است با هر بار استفاده از کلیدهای غیرمعارف به همان نسبت زمان لازم برای باز شدن قفل سیستم توسط کلید معرفی شده به صورت تصاعدی افزایش خواهد یافت.

- به طور معمول چشمک زدن چراغ نشانگر  در هنگام بسته بودن سویچ نشان دهنده فعال بودن سیستم ایموبیلایزر می‌باشد.

- فرستنده الکترونیکی نصب شده بر روی کلید از مهمترین اجزای این سیستم می‌باشد. توجه فرمایید که کلید در معرض دماهای بالای ۸۵ درجه سانتیگراد، فشار، ضربه یا میدان مغناطیسی شدید قرار نگیرد. در غیر این صورت کلید معیوب شده و سیستم اجازه روشن شدن موتور را نمی‌دهد.

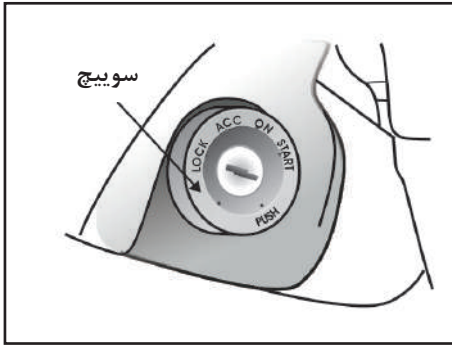

هنگام روشن کردن موتور وقتی که کلید را روی موقعیت ON قرار می‌دهید کمی صبر کنید سپس استارت بزنید. این سیستم هیچ تاثیری بر روی باز شدن درب‌های خودرو ندارد و تنها در هنگام روشن شدن خودرو فعال است.

### ⚠ توجه

در صورت هر گونه تغییر یا دستکاری بر روی سیستم که باعث ایجاد عیب در قسمت‌های دیگر خودرو شود، سیستم‌های معیوب و مرتبط جزو گارانتی نمی‌باشد.

## ریموت کنترل

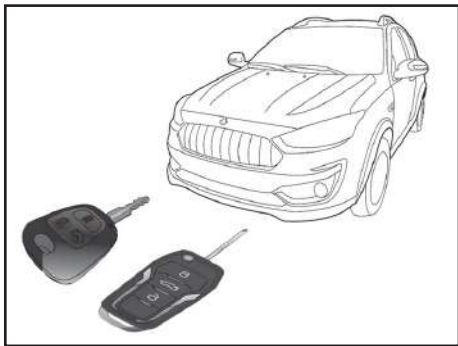

## ریموت کنترل

هنگام تحویل خودروی نو به شما دو عدد ریموت کنترل تحویل داده می شود که یکی از آن ها به عنوان یدکی می باشد.

### عملکرد ریموت کنترل

- ۱- قفل و باز کردن درب ها توسط ریموت کنترل
- ۲- موقعیت یاب خودرو
- ۳- صندوق پران
- ۴- قفل نرم افزاری صفحه کلید ریموت

### توجه ⚠️

در صورتی که یکی از درب ها باز مانده باشد، فرمان قفل توسط ریموت بی اثر می باشد.  
در صورتی که درب خودرو بسته باشد و فرمان قفل (🔒) توسط ریموت صادر گردد، اگر در مدت  $2 \pm 15$  ثانیه درب خودرو باز نشود فرمان قفل به صورت خودکار صادر می گردد.

در صورت گم شدن ریموت کنترل خودرو، برای معرفی ریموت کنترل جدید بر روی خودروی خود به نمایندگی های مجاز شرکت سایپا یدک مراجعه نمایید. شایان ذکر است که برای معرفی ریموت کنترل جدید به ریموت کنترل یدک آن نیاز می باشد. لذا با توجه به این موضوع ضروری است که دقت لازم در حفظ و نگهداری ریموت کنترل یدک را لحاظ نمایید.

## ریموت کنترل

### ریموت کنترل

۱- قفل و باز کردن درب ها توسط ریموت کنترل: با فشردن کلید (A) بر روی ریموت، در صورت قفل بودن درب ها فرمان باز شدن توسط واحد کنترل صادر می گردد. با فشردن کلید (B) بر روی ریموت، در صورت باز بودن درب ها فرمان قفل شدن توسط واحد کنترل صادر می گردد. اگر با فشار دادن دکمه قفل روی ریموت کنترل تمام درب های خودرو قفل شوند، چراغ فلاشر یک بار چشمک می زند. چنانچه عمل قفل کردن درب های خودرو توسط ریموت کنترل به درستی انجام نشود، قفل تمام درب های خودرو باز شده و فلاشر ۴ بار چشمک می زند.

۲- موقعیت یاب خودرو

در صورت قفل بودن درب ها و فشردن کلید (A) به مدت ۲ ثانیه، فلاشرها با فرکانس ۳ هرتز و تعداد ۲۷ بار خاموش و روشن می شوند.

۳ - با فشار دادن دکمه مربوط به باز کردن درب صندوق عقب روی ریموت کنترل، در صورتیکه سرعت خودرو کمتر از ۵ کیلومتر در ساعت باشد، درب صندوق عقب (درب پنجم) باز می شود.

### سیستم محافظت از عملگر قفل

اگر با استفاده از کلید هوشمند یا دکمه روی دستگیره

\* مطابق با مدل خودرو

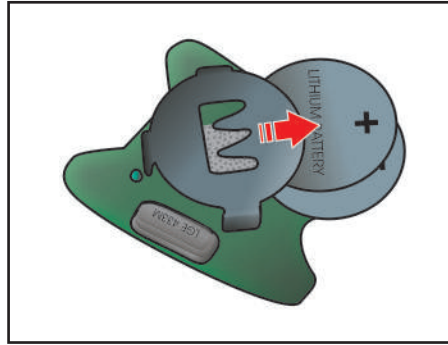

خارجی درب، عمل قفل و باز کردن قفل برای ۸ بار متوالی در مدت زمان ۱۰ ثانیه انجام شود، عملکرد کلید یا دکمه مذکور به مدت ۶۰ ثانیه غیرفعال می شود تا از صدمه دیدن عملگر قفل پیشگیری شود.

### تعویض باتری ریموت کنترل

اگر لامپ نشانگر روی ریموت کنترل چشمک زند و یا روشن نشود، لازم است نسبت به بررسی و تعویض باتری اقدام گردد.

۱- با استفاده از یک پیچ گوشتی، پیچ را باز و قاب پشت ریموت کنترل را جدا نمایید.

۲- باتری را مطابق تصویر خارج و جایگزین آن نمایید و مطمئن شوید به درستی در محل خود قرار گیرد.

۳- قاب را در جای خود قرار دهید و پیچ آن را ببندید.

### احتیاط

جهت جلوگیری از آسیب دیدن فرستنده داخل کلید، آن را در معرض رطوبت، درجه حرارت زیاد، نور آفتاب یا ضربه قرار ندهید.

### احتیاط

از باتری عدسی مدل CR2016 استفاده نمایید.

### هشدار

برای تعویض، باتری مستعمل استفاده نکنید و به خاطر داشته باشید، حتی هنگام خالی بودن باتری، سیستم قفل مرکزی با استفاده از کلید عمل می نماید. در هنگام تعویض باتری مراقب باشید تراشه الکترونیکی سیستم ضدسرقت از محل خود خارج نشود و یا آسیب نبیند.



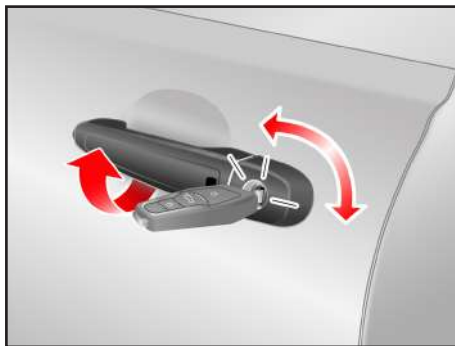

## قفل و باز کردن درب با کلید

- می توان از کلید برای قفل و باز کردن هر دو درب جلو استفاده نمود.
- جهت باز کردن درب سمت راننده، کلید را در جهت عکس حرکت عقربه های ساعت و جهت قفل کردن در جهت حرکت عقربه های ساعت بچرخانید.
- پس از باز شدن قفل، جهت باز کردن درب، دستگیره درب را بکشید.

## باز کردن درب صندوق عقب

- با استفاده از ریموت کنترل و فشردن دکمه مربوطه بر روی آن می توان درب صندوق عقب را باز کرد. همچنین با فشار دادن دکمه تعبیه شده روی مجموعه کلید های سمت چپ داشبورد نیز می توانید درب صندوق عقب را باز کنید.

## توجه ⚠

همیشه در هنگام ترک خودرو کلید و ریموت را بردارید؛ ترمز دستی را بکشید و تمامی درب ها و پنجره ها را ببندید.

### قفل مرکزی

اگر با استفاده از ریموت کنترل، عمل قفل و باز کردن قفل برای ۸ بار متوالی در مدت زمان ۱۰ ثانیه انجام شود، عملکرد کلید یا دکمه مذکور به مدت ۶۰ ثانیه غیرفعال می شود تا از صدمه دیدن عملکرد قفل پیشگیری شود.

### جستجوی خودرو (Car Finder)

اگر همه درب های خودرو قفل بوده و سویچ در وضعیت OFF باشد، با فشردن و نگه داشتن دکمه قفل بر روی ریموت کنترل (برای حداقل ۲ ثانیه)، در صورتی که کلید توسط سیستم خودرو شناسایی و تایید شود، عملکرد جستجوی خودرو فعال می شود که در نتیجه آن چراغ های فلاشر چشمک زده، چراغ سقفی روشن شده و بوق به صدا در می آید. با استفاده از این عملکرد امکان یافتن خودرو در مکانی مانند پارکینگ عمومی فراهم شده است.

### سیستم هشدار صوتی باز بودن درب

اگر سویچ در وضعیت ON باشد و حداقل یکی از درب های خودرو (شامل درب صندوق عقب) باز باشند، با افزایش سرعت خودرو به بیش از ۱۰ کیلومتر در ساعت، هشدار صوتی باز بودن درب به صدا در می آید.

اگر یکی از اقدامات زیر انجام شود، هشدار صوتی متوقف می شود:

- درب مذکور بسته شود.
- خودرو متوقف شود.
- سویچ در وضعیت OFF قرار داده شود.

### قفل شدن اتوماتیک درب ها\*

پس از باز کردن قفل درب ها به وسیله ریموت کنترل، اگر پس از گذشت مدت زمان ۱۲ ثانیه یکی از اقدامات زیر انجام نشود، درب ها به طور اتوماتیک قفل شده و چراغ های فلاشر چشمک می زنند:

- یکی از درب ها (شامل درب صندوق عقب) باز شود.
- سویچ در وضعیت ON قرار داده شود.
- درب راننده قفل باشد.

### باز شدن اتوماتیک قفل درب ها با خاموش کردن موتور

در شرایطی که همه درب های خودرو قفل هستند اگر خودروی در حال حرکت متوقف شود، سویچ در وضعیت OFF (موتور خاموش شود) قرار داده شود، قفل درب ها به طور اتوماتیک باز می شود.

### قفل شدن اتوماتیک درب ها در سرعت بالای ۱۰ کیلومتر در ساعت\*

اگر درب های خودرو بسته باشند و سرعت به بیش از ۱۰ کیلومتر در ساعت افزایش یابد، درب های خودرو به طور اتوماتیک قفل می شوند.

## دستگیره داخلی / قفل ایمنی کودک



### قفل ایمنی کودک

این قفل ها، در درب های عقب خودرو قرار گرفته‌اند و از باز شدن درب‌های عقب از داخل توسط کودکان جلوگیری می‌کنند.

- برای قفل کردن، قبل از بستن درب‌ها زائده قفل را در موقعیت پایین (Lock) قرار دهید.

جهت باز کردن درب عقب به هنگام فعال بودن قفل ایمنی کودک، درب را از بیرون باز کنید.

### ⚠ هشدار

هنگام ترک خودرو، از تنها رها کردن کودکان داخل خودرو خودداری کنید زیرا داخل خودرو بسیار گرم شده و باعث بروز خطرات و آسیب دیدگی‌های جدی به افراد داخل آن می‌شود.

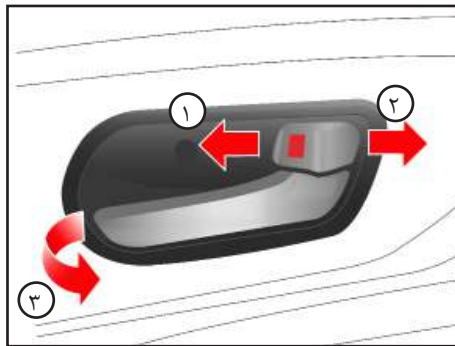

### دستگیره داخلی

برای باز کردن قفل درب، دکمه دستگیره داخلی درب را به سمت موقعیت باز (۱) فشار دهید. قسمت قرمز رنگ دکمه دیده خواهد شد.

برای قفل کردن درب، دکمه دستگیره داخلی درب را به سمت موقعیت قفل (۲) بفشارید. اگر درب کاملاً قفل شود، قسمت قرمز رنگ دکمه مذکور دیده نخواهد شد.

برای باز کردن درب خودرو دستگیره را به سمت خود (۳) بکشید.

### سیستم ضد سرقت

اگر همه درب‌های خودرو قفل باشند و یکی از درب‌ها (شامل درب صندوق عقب) با استفاده از ابزار یا روشی غیر ریموت باز شود، بوق به صدا درآمده و چراغ‌های فلاشر چشمک می‌زنند.

برای قطع شدن هشدارهای مذکور باید ریموت کنترل قفل درب‌ها را باز کنید یا وضعیت سویچ خودرو را به یکی از وضعیت‌های ON یا ACC تغییر دهید. (سوییچ را باز کنید).

## نکات ایمنی در پیشگیری از سرقت خودرو

### نکات ایمنی در پیشگیری از سرقت خودرو

همواره نکات زیر را هنگامی که خودرو را حتی برای چند دقیقه ترک می کنید رعایت نمایید:

- ۱- پنجره را کاملاً ببندید.
  - ۲- اشیای قیمتی را با خود بردارید یا در صندوق عقب پنهان کنید.
  - ۳- سوییچ را در داخل خودرو جا نگذارید.
  - ۴- فرمان را قفل کنید. (با کمی چرخاندن، فرمان قفل می شود).
  - ۵- همه درب ها را قفل کنید.
- علاوه بر رعایت نکات بالا، خود شما هم می توانید تدابیری بیاندیشید که امکان سرقت خودرو خود را کاهش دهید.
- مواظب باشید
- از پارک کردن خودرو در مکان های خلوت خودداری نمایید.
  - خودرو را در مکان های تاریک پارک نکنید.
  - هرگز اسناد و مدارک خودرو را در داخل خودرو جا نگذارید.
- جهت آگاهی بیشتر به هشدارهای نیروی انتظامی که در این دفترچه اعلام شده توجه نمایید.



### کلید های شیشه بالابر برقی عقب روی کنسول عقب

با استفاده از کلید های روی کنسول عقب شیشه های عقب تحت کنترل قرار می گیرند. جهت بالا و پایین بردن شیشه درب های عقب از دکمه های مخصوص مطابق شکل استفاده نمایید.

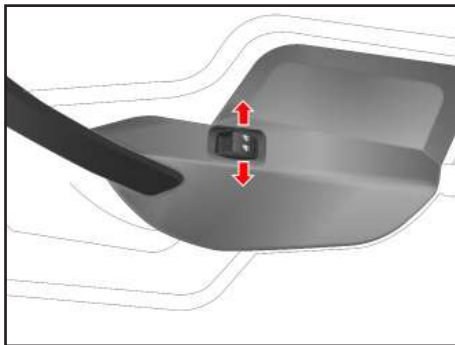

### کلید های شیشه بالابر برقی روی درب سمت راننده

با استفاده از کلید های روی درب سمت راننده شیشه های جلو تحت کنترل قرار می گیرند. جهت بالا و پایین بردن شیشه درب های جلو از دکمه های مخصوص مطابق شکل استفاده نمایید. دکمه سمت راست مخصوص بالا و پایین بردن شیشه سمت راست و دکمه سمت چپ مخصوص بالا و پایین بردن شیشه سمت چپ می باشد.

### ⚠ هشدار

ماندن انگشت دست و سر میان شیشه مجهز به شیشه بالابر برقی در حال بسته شدن می تواند جراحات جدی ایجاد کند.

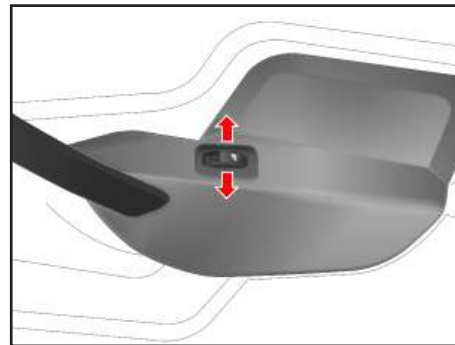

### کلید شیشه بالابر برقی روی درب سمت سرنشین جلو

جهت پایین آوردن شیشه، قسمت جلویی کلید را به سمت پایین فشار دهید. جهت بالا بردن شیشه، قسمت جلویی کلید را به سمت بالا بکشید.

### ⚠ توجه

در صورت وجود لرزش ناشی از باد، هنگام باز بودن یکی از شیشه ها، شیشه مقابل را جهت تعدیل این حالت کمی به سمت پایین بکشید.

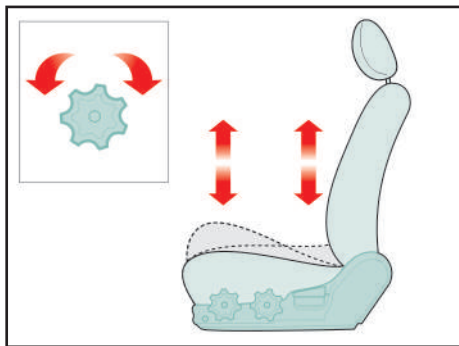

### تنظیم ارتفاع کفی صندلی راننده

به منظور تغییر ارتفاع صندلی در قسمت ابتدا و انتهای کفی صندلی، دو دستگیره تنظیم واقع در کنار صندلی را بچرخانید.

- برای پایین بردن صندلی، دستگیره را در جهت خلاف عقربه های ساعت بچرخانید.

- برای بالا آوردن صندلی، دستگیره را جهت عقربه های ساعت بچرخانید.

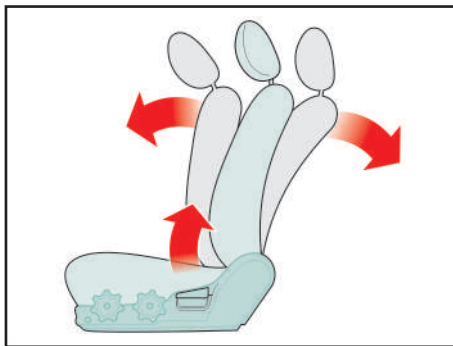

### تنظیم پشتی صندلی های جلو

۱- برای تنظیم زاویه پشتی صندلی جلو، کمی به جلو خم شده و دستگیره تنظیم را که در قسمت بیرونی صندلی واقع شده است، به طرف بالا بکشید.

۲- پشتی صندلی را در زاویه دلخواه تنظیم کنید.

۳- دستگیره را رها کرده و از قرارگیری پشتی صندلی در محل مورد دلخواه خود، اطمینان حاصل کنید.

(جهت قفل شدن موقعیت پشتی صندلی، دستگیره تنظیم بایستی در موقعیت اولیه خود قرار گیرد)

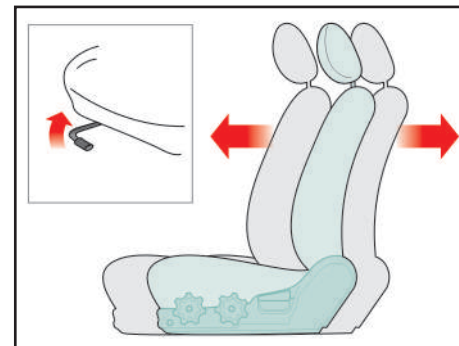

### صندلی جلو

#### جلو و عقب بردن صندلی

۱- اهرم تنظیم صندلی را که در زیر لبه جلویی صندلی قرار دارد به سمت بالا کشیده و نگهدارید.

۲- صندلی را به اندازه دلخواه خود، حرکت دهید.

۳- اهرم را رها کرده و از قفل شدن صندلی در موقعیت خود، اطمینان حاصل فرمایید.

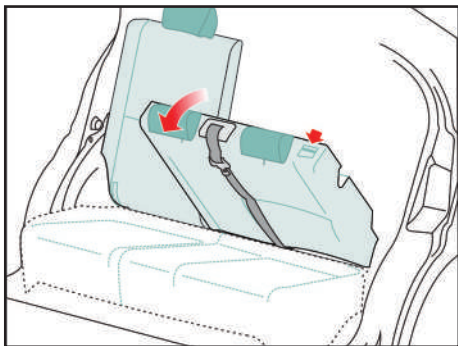

پس از آزاد شدن قفل پشتی صندلی، آن را بر روی کفی صندلی بخوابانید. برای برگرداندن پشتی صندلی به موقعیت اصلی خود باید تسمه کمربند ایمنی را کنار بزنید تا در مسیر حرکت پشتی صندلی نباشد. سپس پشتی صندلی را فشار دهید تا ضامن آن قفل شود و امکان حرکت دادن صندلی نباشد. تسمه کمربند ایمنی را بر روی پشتی صندلی قرار دهید.

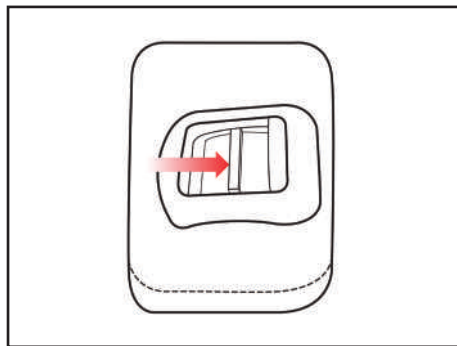

### خواباندن صندلی عقب

توجه داشته باشید که برای خواباندن صندلی عقب نیازی نیست کل پشتی را خواباند بلکه می توان قسمت کوچکتر یا بزرگتر پشتی را بسته به کاربرد مورد نظر بر روی کفی صندلی قرار داد. بدین منظور ابتدا تسمه کمربند ایمنی را از روی پشتی صندلی بردارید. قفل کشویی نشان داده شده در شکل که در بالای پشتی صندلی قرار دارد را در جهت فلش نشان داده شده فشار دهید تا قفل صندلی آزاد شود.

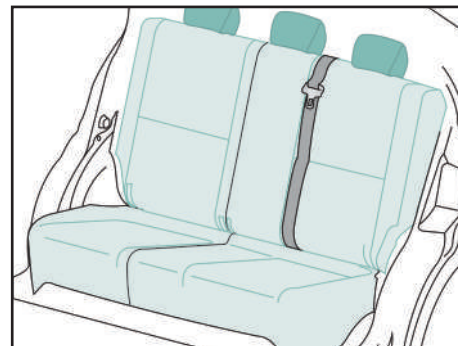

### صندلی عقب

پشتی صندلی را می توان به نسبت ۶۰ به ۴۰ جدا نمود بدان معنا که پشتی صندلی دارای دو قسمت جدا از هم است که طول یکی از آن ها ۴۰ درصد کل پشتی صندلی است و دارای یک پشت سری می باشد. در حالی که قسمت بزرگتر پشت سری دارد و طول آن ۶۰ درصد طول کل پشتی صندلی عقب است. کفی صندلی عقب نیز با همین نسبت به دو بخش تقسیم شده است.

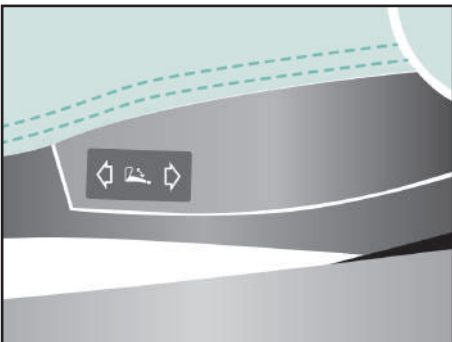

### صندلی برقی راننده\*

در صندلی برقی راننده می توان زاویه پشتی صندلی را با استفاده از دکمه نشان داده شده در شکل به صورت برقی تنظیم نمود. به این منظور دکمه را در دو جهت نشان داده بر روی دکمه فشار دهید تا پشتی صندلی در زاویه مورد نظر قرار گیرد. سپس دکمه را رها کنید.

### هشدار ⚠️

- از تنظیم کردن صندلی راننده و یا پشتی آن در هنگام رانندگی، اجتناب کنید. انجام این عمل باعث کاهش قدرت کنترل در حین رانندگی شده و ممکن است باعث بروز صدمات و آسیب دیدگی گردد.

- از قرار دادن اشیا بر روی صندلی که باعث تغییر موقعیت عادی صندلی یا پشتی آن می-شود، اجتناب نمایید. این اشیا ممکن است با جلوگیری از قفل شدن صندلی در هنگام بروز تصادفات یا ترمزهای ناگهانی، موجب صدمات جدی یا حتی مرگ گردند.

- همیشه در حین رانندگی، پشتی صندلی را در حالت عمودی قرار دهید. همچنین کمر بند ایمنی را به نحوی که از روی قسمت پایین کمر بگذرد، ببندید.

- در صورتی که کودکی روی صندلی جلویی سرنشین قرار گرفته باشد، پشتی صندلی بایستی در موقعیت کاملاً عمودی قرار گیرد.

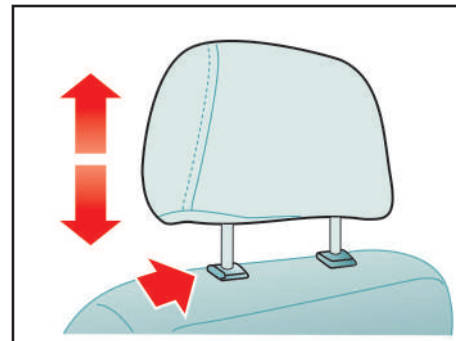

### تنظیم پشت سری

برای بلند کردن پشت سری، آن را به سمت بالا بکشید. جهت پایین بردن پشت سری، اهرم سمت چپ پایه آن را فشار داده و پشت سری را تا ارتفاع مناسب پایین ببرید.

برای برداشتن پشت سری، آن را تا حد امکان به سمت بالا کشیده، اهرم را در همین حالت فشار دهید تا پشت سری خارج شود.

### احتیاط ⚠️

از قرار دادن اشیا در زیر صندلی های جلو اجتناب نمایید. این اشیا ممکن است در عملکرد حرکتی صندلی ها اختلال ایجاد کرده و یا با غلتیدن به زیر پای راننده، باعث ایجاد اشکال در استفاده از پدال های ترمز، کلاچ و گاز شوند.

\* مطابق با مدل خودرو



### توجه

جهت افزایش کارایی سیستم پیش کشنده کمر بند، به نکات زیر توجه نمایید.

۱- لازم است کمر بند به نحو صحیح بسته شود.

۲- لازم است تسمه کمر بند ایمنی در مکان صحیح خود تنظیم شود.

- سیستم پیش کشنده کمر بند ایمنی باید پس از هر بار عمل کردن تعویض گردد.

- جهت حفظ موارد ایمنی از مبادرت به تعمیر یا تعویض این سیستم شخصا یا توسط افراد متفرقه خودداری کنید و در صورت نیاز به یکی از نمایندگی های مجاز سایپا یدک مراجعه نمایید.

### هشدار

سیستم پیش کشنده در ضربات ناشی از تصادفات حتی در صورتی که شخصی روی صندلی نباشد فعال می گردد.

فعال شدن سیستم پیش کشنده، همراه با صدای بلند و متصاعد شدن دود داخل اتاق خواهد بود که این دود بی خطر است.

- علی رغم بی خطر بودن گاز متصاعد شده، احتمال بروز حساسیت پوستی وجود دارد و نباید برای مدت طولانی استنشام شود. لذا پس از بروز تصادف دست و صورت خود را بشویید.

### کمر بند ایمنی پیش کشنده

مکانیزم پیش کشنده کمر بند ایمنی، سرنشین را به سمت پشتی صندلی می کشد. پس از قفل شدن کمر بند پیش کشنده، مقدار خلاصی تسمه به حداقل مقدار خود می رسد و در تصادفات حرکت سرنشینان به سمت جلو را محدود می نماید و بدین ترتیب موجب افزایش عملکرد کمر بند ایمنی گردد.

در صورت بروز تصادف و یا ترمز ناگهانی و شدید، کمر بند ایمنی سرنشین را محکم نگه داشته و از پرتاب سرنشین به جلو و بیرون خودرو جلوگیری می کند. بنا به دلایل فوق است که بستن کمر بند ایمنی برای سرنشینان جلو و عقب خودرو به خصوص زنان باردار و کودکان، ضروری می باشد.

### توجه

پس از گذشت ۱۰ سال از عمر خودرو، لازم است کیسه هوای راننده و سرنشین و کمر بند پیش کشنده (مطابق با مدل خودرو) تعویض گردند. سیستم پیش کشنده کمر بند ایمنی فقط در تصادفاتی که باعث پرتاب شدن شدید سرنشین به سمت جلو می شود عمل می نماید.

### هشدار

- کمر بندهای ایمنی را به طور متناوب مورد بازدید قرار دهید. بدین ترتیب که کمر بندها را کاملا بیرون کشیده و تسمه آن را از لحاظ فرسودگی، بریدگی، سوختگی و هرگونه آسیب دیدگی بررسی نمایید. از عملکرد جمع کن کمر بند ها مطمئن شوید. قفل ها را امتحان نمایید تا از نظر عملکرد معیوب نباشند. در صورت وجود هر یک از ایرادهای فوق، لازم است کمر بند تعویض گردد.

- بعد از تصادف، احتمال آسیب دیدن و یا قفل شدن مجموعه کمر بندها وجود دارد. لذا بعد از هر بار تصادف مجموعه کمر بندها، جمع کن کمر بندها، قلاب ها و قسمت های آسیب دیده را مورد بازدید قرار دهید و در صورت نیاز به نمایندگی های مجاز شرکت سایپا یدک مراجعه نمایید.

### احتیاط

هنگام بستن درب های خودرو دقت نمایید قسمتی از کمر بند لای درب نماند زیرا وارد آمدن هر گونه آسیبی به تسمه و یا قفل کمر بند ایمنی، باعث کاهش کارایی آن در تصادفات می گردد.

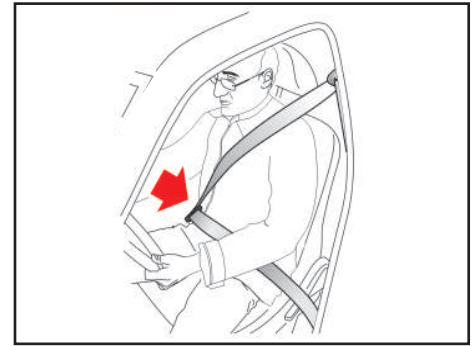

### ⚠️ هشدار

هیچگاه در حین حرکت خودرو، صندلی جلو را نخوابانید زیرا باعث لغزش شخص از قسمت پایین کمر بند ایمنی شده و باعث بروز آسیب دیدگی ها و جراحات خواهد شد. در این شرایط کمر بند ایمنی از سرنشین صندلی جلو محافظت نکرده و نیروی فشاری موجود در کمر بند باعث آسیب دیدن نواحی شکم و در برخی موارد منجر به مرگ خواهد شد. لذا، هنگام حرکت خودرو، پشتی صندلی های جلو را به حالت عادی برگردانید.

فعال نمی باشد و امکان حرکت سرنشینان به میزان کم باعث راحتی آن ها هنگام رانندگی می گردد. در صورت ترمز گیری و یا دور زدن شدید و تصادفات جمع کن کمر بند های ایمنی به طور خودکار قفل می شود. کمر بند قسمت وسط صندلی عقب بدلیل نداشتن جمع کن، همواره به حالت قفل است. این قسمت از صندلی عقب مناسب ترین محل جهت نصب صندلی کودک است.

### ⚠️ هشدار

دقت نمایید تسمه کمر بند ایمنی تاب نداشته و گیر نکرده باشد. در صورت عدم امکان آزاد کردن آن سریعاً به نزدیکترین نمایندگی مجاز شرکت سایپادک مراجعه نمایید.

### استفاده صحیح از کمر بند ایمنی

- پشتی صندلی در موقعیت عمودی باشد.
- سرنشینان به صورت طبیعی نشسته باشند (نخوابیده یا خم نشده باشند).
- قسمت گذرنده کمر بند از زیر شکم باید کاملاً راحت و در پایین ترین محل خود قرار گرفته باشد.
- قسمت گذرنده از روی شانه باید راحت بوده و کاملاً از روی قفسه سینه رد شود.
- نشستن سرنشینان روی صندلی نباید بصورت مایل باشد.

جهت یادآوری بستن کمر بند ایمنی راننده، چراغ هشدار دهنده تعبیه شده است . تمامی کمر بند های خودرو دارای تسمه گذرنده از روی شانه و زیر شکم (سه نقطه ای) می باشند. قفل داخل جمع کن کمر بند ها در حین رانندگی عادی،

## کمر بند ایمنی

### توصیه های ایمنی

- تسمه کمر بند گذرنده از روی شانه نباید با گردن و صورت کودک تماس داشته باشد.
- استفاده نادرست از کمر بند ایمنی می تواند به کودک صدمات جدی وارد آورد.
- نشستن کودکان روی صندلی عقب نسبت به صندلی جلو از ایمنی بیشتری برخوردار است. ضمناً کودک باید توسط صندلی کودک یا کمر بند ایمنی کاملاً محافظت گردد. در صورتی که صندلی ایمنی کودک بطور صحیح نصب و استفاده نشود امکان آسیب دیدن وی در تصادف وجود دارد. قبل از خریدن صندلی کودک دقت کنید در خودروی شما قابل نصب باشد. هنگام نصب صندلی کودک به توصیه های شرکت سازنده در این خصوص، توجه نمایید.

### استفاده از کمر بند برای بانوان باردار

استفاده از کمر بند ایمنی برای بانوان باردار، مگر در صورت داشتن دستورات خاص از سوی پزشک معالج، الزامی است. تسمه گذرنده از زیر شکم باید در پایین ترین قسمت ممکن قرار گرفته و محکم نباشد. همچنین تسمه کمر بند نباید از روی شکم یا بالای آن عبور کند.



### ⚠ احتیاط

روکش صندلی ها و کمر بندهای ایمنی خودرو در طول روزهای گرم به شدت داغ می شود و می تواند موجب آسیب دیدن کودک گردد. لذا قبل از قرار دادن کودک در صندلی، روکش صندلی و قفل ها و قسمت های فلزی نزدیک وی را بررسی کنید.

اگر با بستن کمر بند، تسمه گذرنده از شانه، گردن و یا صورت کودک را آزار می دهد، وی را به وسط صندلی عقب نزدیکتر نمایید. در صورتی که مشکل برطرف نگردید لازم است همچنان از صندلی کودک استفاده شود.

### استفاده از کمر بندهای ایمنی برای کودکان

برای حفاظت کودکان در سنین مختلف باید از تجهیزات ایمنی مناسب استفاده کرد. هرگز اجازه ندهید کودکان در خودروی در حال حرکت بایستند و یا زانو بزنند. هرگز از یک کمر بند ایمنی برای دو کودک و یا یک کودک به همراه یک فرد بزرگسال استفاده نکنید.

### ⚠ هشدار

از نشاندن کودک بر روی پاهای خود، هنگام حرکت خودرو خودداری نمایید. زیرا در صورت بروز کوچکترین تصادف، امکان کنترل کودک وجود ندارد.

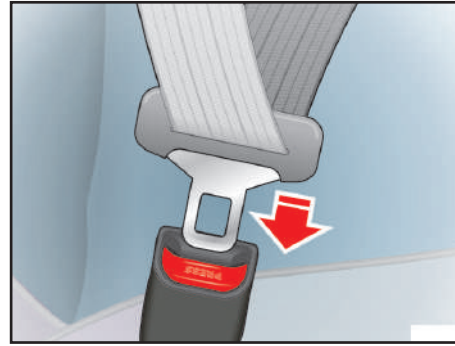
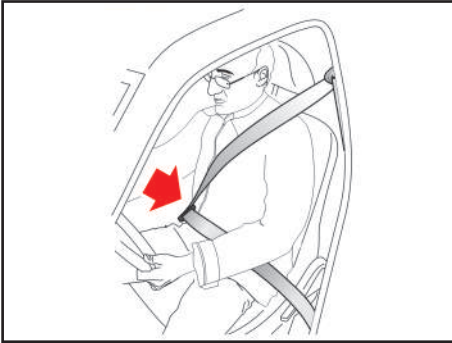

۴- تسمه گذرنده از زیر شکم را طوری تنظیم نمایید که در پایین‌ترین محل ممکن قرار گیرد تا هنگام بروز تصادف، از لغزش شخص از زیر کمربند جلوگیری شود. کمربند را از سمت شانه به بالا بکشید تا با بدن فاصله نداشته باشد. جمع کن کمربند به صورت خودکار نیروی کششی اعمال می‌کند. جهت ایمنی بیشتر کمربند را از بدن دور ننمایید.

۳- زبانه را داخل محفظه قفل نمایید تا صدای کلیک قفل شدن آن شنیده شود.

طریقه بستن کمربند ایمنی صندلی جلو  
 ۱- زبانه قفل کمربند را با دست بکشید.  
 ۲- تسمه کمربند را به آرامی از داخل جمع کن کمربند به بیرون بکشید.

### ⚠ هشدار

- هرگز کمربند ایمنی را از زیر بازو و یا دور گردن خود عبور ندهید.
- هر کمربند ایمنی برای استفاده یک نفر طراحی شده، هرگز از یک کمربند ایمنی برای چند نفر استفاده نکنید.

## نحوه استفاده صحیح از کمربند ایمنی

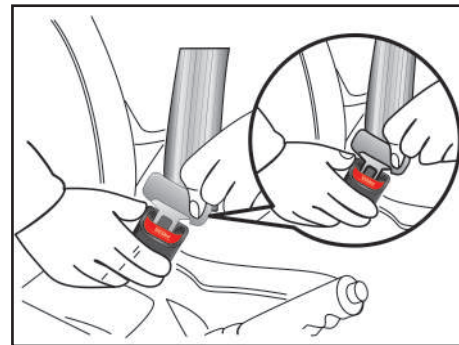
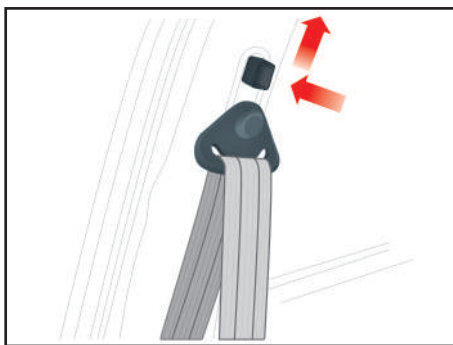

### چراغ هشدار دهنده کمربند ایمنی

پس از بازکردن سویچ استارت این چراغ در صورت باز بودن کمربند ایمنی روشن می‌گردد. اگر کمربند ایمنی راننده و یا سرنشین جلو باز بوده و سرعت خودرو بیشتر از ۱۰ کیلومتر در ساعت باشد، هشدار صوتی\* به صدا در می‌آید. برای قطع شدن هشدار باید کمربند ایمنی را ببندید یا خودرو را متوقف کنید.

### تنظیم کننده قسمت گذرنده از شانه

قلاب تنظیم شونده قسمت شانه کمربند را متناسب با موقعیت خود تنظیم کنید. برای تنظیم موقعیت پایه نگهدارنده، دکمه را به سمت داخل فشار داده و پایه نگهدارنده را به سمت بالا یا پایین حرکت دهید. پس از تنظیم، از قفل شدن قلاب اطمینان حاصل کنید.

### آزاد کردن کمربند ایمنی

دکمه روی قفل را فشار دهید.

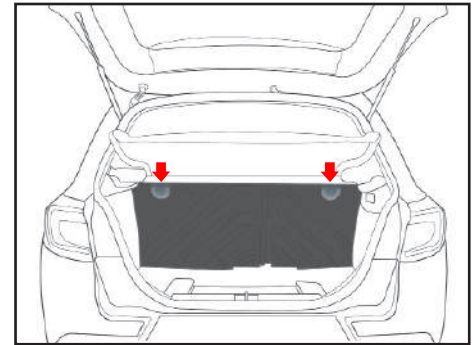
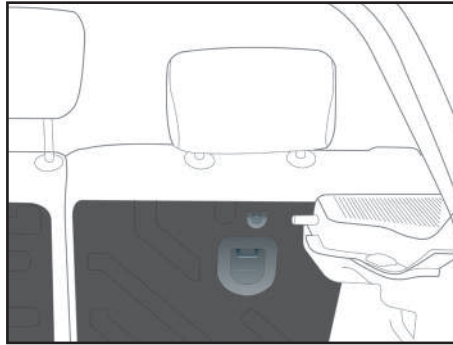

**موقعیت نگهدارنده های ایزوفیکس**  
نگهدارنده های قسمت بالای صندلی کودک در صفحه پشت پشتی صندلی عقب قرار دارند که با گذراندن تسمه نگهدارنده صندلی کودک از بالای پشتی صندلی عقب امکان اتصال قلاب تسمه به نگهدارنده فراهم می شود.  
نگهدارنده های پایینی در محل تقاطع پشتی و کفی صندلی عقب قرار دارند.

**سیستم نگهدارنده صندلی کودک (ایزوفیکس-ISOFIX)**  
سیستم ایزوفیکس این خودرو در پشتی صندلی عقب قرار دارد. در صورت نصب صندلی با ایزوفیکس نیازی به استفاده از کمربند ایمنی برای نصب صندلی کودک نمی باشد.  
صندلی کودک مورد استفاده باید استاندارد بوده و مطابق با دستور العمل سازنده نصب شود زیرا عدم استفاده صحیح از صندلی کودک می تواند منجر به بروز حادثه یا حتی مرگ شود.

### هشدار

در خودروهای مجهز به کیسه هوا، بستن کمربند ایمنی برای کلیه سرنشینان الزامی است زیرا باعث کاهش احتمال آسیب دیدگی های شدید در تصادفات می شود.

- کمربند ایمنی هنگام بروز تصادفات، راننده را از کیسه هوا دور نگه می دارد.

- کیسه های هوا فقط در تصادفات شدید از جلو عمل می کنند و در اصابت های پی در پی در تصادفات بین چند خودرو الزامی بر عمل کردن آنها نخواهد بود.

- هنگام گیر کردن خودرو در سیل (نظیر وارد شدن آب داخل خودرو)، هرگز قبل از جدا کردن سرباطری، به منظور آزاد کردن قفل فرمان سویچ را باز نکنید. این کار ممکن است موجب عمل کردن کیسه هوا و آسیب دیدن سرنشین گردد. لذا خودرو را جهت تعمیر به نزدیکترین نمایندگی مجاز شرکت سایپا یدک منتقل نمایید.

که حتی قابل استفاده نباشد، الزامی بر عمل کردن کیسه هوا در این شرایط نیست.

به خاطر داشته باشید کیسه های هوا فقط در مواردی که شدت تصادف از روبرو به حدی است که سرنشین به طرف کیسه هوا و یا با انحراف ناچیزی به چپ یا راست به سمت آن پرتاب شود، عمل می کنند.

### اهمیت استفاده از کمربند ایمنی

چهار دلیل بسیار مهم در الزام بستن کمربند ایمنی به همراه کیسه هوا قابل توجه است.

۱- نگهداشتن سرنشین در یک وضعیت، تا از پرتاب شدن او به سمت کیسه هوا جلوگیری شود.  
۲- حفاظت از سرنشین در واژگون شدن، تصادف های جانبی و از عقب که کیسه هوا در آنها عمل نمی کند.

۳- جلوگیری از آسیب دیدن سرنشین در تصادف های جزئی از جلو که در آنها کیسه هوا عمل نمی کند.

۴- جلوگیری از پرتاب شدن سرنشین به بیرون از خودرو در تصادفات.

### تجهیزات ایمنی تکمیلی - کیسه هوا

#### وظیفه کیسه هوا در خودرو

خودرو مجهز به تجهیزات ایمنی تکمیلی است (SRS)<sup>1</sup> که شامل کیسه هوای راننده و کیسه هوای سرنشین جلو می باشد. کیسه هوا به منظور افزایش ایمنی سرنشینان خودرو می باشد. لازم به تذکر است که کیسه هوا جایگزین کمربند ایمنی نیست. سیستم کیسه هوا یک سیستم ایمنی مکمل است و در واقع مسافر بایستی برای جلوگیری از صدمات احتمالی حتماً کمربند ایمنی خود را بسته نگه داشته و باعث عملکرد مناسب کیسه هوا شود. بستن کمربند ایمنی بسیار خطرناک می باشد و نقش کیسه هوا فقط نقش کمک به عملکرد کمربند می باشد و بدون کمربند، سیستم کیسه هوا می تواند خطر آفرین باشد.

#### عمل نکردن کیسه هوا در برخی از تصادفات

در بسیاری از تصادفات نظیر برخورد های جانبی یا از عقب، واژگون شدن، اصابت های دوم و یا سوم در تصادف های بین چند خودرو و یا تصادف با سرعت های پایین، کیسه های هوا نمی توانند نقش حفاظتی ایفا کنند. لذا در صورتی که خودروی شما تا حدی صدمه ببیند

## کیسه هوا

اهمیت نشستن صحیح سرنشین روی صندلی کیسه هوای سمت سرنشین جلو از کیسه هوای راننده بزرگتر است و با نیروی بیشتری عمل می کند. در صورتی که سرنشین جلو در موقعیت صحیح روی صندلی قرار نگرفته باشد و کمربند ایمنی بسته نشده باشد، امکان صدمه دیدن بسیار شدید و یا مرگ، وجود دارد. لازم است صندلی کنار راننده نیز تا حد امکان در عقب ترین موقعیت خود باشد.

### هشدار ⚠️

ترمزهای شدید قبل از تصادف برای سرنشین جلو که کمربند ایمنی بسته نشده است، خطرناک بوده زیرا ممکن است بر اثر این ترمزگیری به سمت کیسه هوا پرتاب گردد. بنابراین در صورتی که کمربند ایمنی سرنشین جلو بسته نشده باشد و کیسه هوا عمل کند، امکان آسیب دیدگی وی وجود دارد. بدلیل وجود کیسه هوا، از نصب صندلی کودک بر روی صندلی جلو خودداری کنید (بجز موارد خاص و با رعایت استانداردها و قوانین با غیر فعال کردن کیسه هوای سرنشین). در صورت عملکرد کیسه هوای جلو امکان بروز صدمات جبران ناپذیری برای کودک وجود دارد.



### کیسه هوای راننده

کیسه هوای راننده در وسط غربلیک فرمان قرار گرفته است.

### هشدار ⚠️

- هرگز در غربلیک فرمان و سایر قسمت های تجهیزات ایمنی تکمیلی تغییری ایجاد نکنید.  
- هرگز در اجزا و سیم کشی سیستم تغییر ایجاد نکنید. این امر باعث عمل کردن غیرمنتظره کیسه هوا و آسیب رسیدن به اطرافیان می شود. ضمناً این کار باعث غیرفعال شدن کیسه هوا و در نتیجه عمل نکردن به موقع آن می گردد.

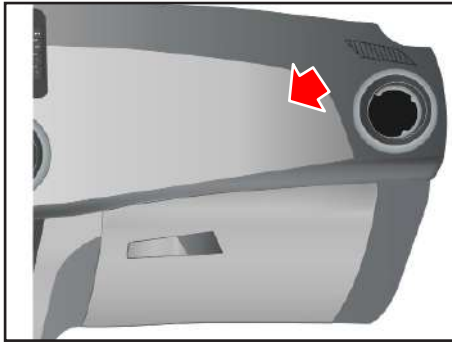

### کیسه هوای سرنشین جلو

کیسه هوای سرنشین جلو در داشبورد و بالای جعبه داشبورد قرار گرفته است.



## کیسه هوا

### صدا و دود متصاعد شده

عمل کردن کیسه های هوا، صدای شدید و دود متصاعد شده ناشی از انفجار در داخل اتاق را به دنبال خواهد داشت. لذا پس از عمل کردن کیسه های هوا، تنفس در خودرو بسیار مشکل خواهد بود زیرا علاوه بر بسته بودن کمر بند ایمنی و باز شدن کیسه هوا، دود و غبار ناشی از انفجار این امر را مشکل ساخته است.

توصیه می شود پس از تصادف و عمل کردن کیسه هوا جهت ایجاد آسایش بیشتر و امکان تنفس، درب ها و پنجره ها را هر چه سریعتر باز کنید.

### ⚠ هشدار

پس از عمل کردن کیسه های هوا مجموعه غربیلک فرمان و داشبورد به دلیل انفجار صورت گرفته بسیار داغ هستند و در صورت لمس آنها امکان سوختگی وجود دارد. لذا از تماس با قسمت های داخلی نگهدارنده کیسه های هوا خودداری کنید.

و غیرفعال شدن کیسه هوا، در کنترل خودرو توسط راننده تاثیر خواهد داشت.

این مساله در تصادفاتی حائز اهمیت است که پس از اصابت، خودرو همچنان در حال حرکت است و راننده کنترل محدودی بر فرمان، ترمزها، سرعت و گیربکس دارد.

لذا مشاهده صحنه فعال شدن کیسه هوا تقریباً غیرممکن است. اولین صحنه ای که مشاهده می شود کیسه هوای عمل کرده ای است که پس از تصادف بیرون از محفظه خود قرار گرفته است. لازم به ذکر است عملکرد کیسه هوا می تواند باعث خراش، کبودی و شکستگی استخوان ها گردد.

در برخی موارد به خصوص اگر راننده صندلی خود را نزدیک غربیلک فرمان تنظیم کرده باشد، عمل کردن کیسه هوا منجر به صدمات بسیار خطرناکی می گردد.

در خودروی مجهز به کیسه هوا، حتی الامکان صندلی را در دورترین فاصله ممکن نسبت به غربیلک فرمان تنظیم نمایید. این کار از آسیب های شدید و یا مرگ در تصادفات جلوگیری می کند.

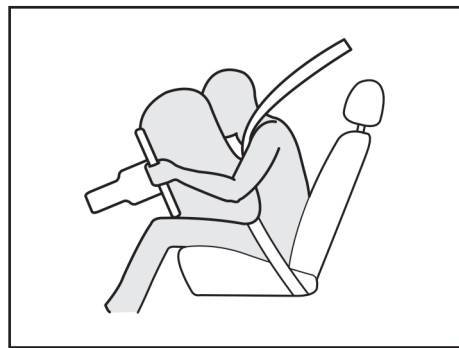

### عملکرد سیستم کیسه هوا

در صورت تصادف از جلو، کیسه های هوا به منظور محافظت از سرنشینان جلوی خودرو، عمل می کنند. هیچ علائمی مبنی بر اینکه کیسه های هوا در چه سرعتی عمل می کنند وجود ندارد. عملکرد کیسه هوا که بخشی از تجهیزات ایمنی تکمیلی (SRS) است، به شدت و جهت تصادف بستگی دارد. این دو فاکتور مهم، ارسال سیگنال عمل کردن کیسه هوا را مشخص می کنند. ضمناً عمل کردن کیسه های هوا به عوامل دیگری چون سرعت خودرو، زاویه برخورد، استحکام خودروها و یا اجسامی که خودرو به آنها برخورد می کند، بستگی دارد. کیسه های هوا در فاصله زمانی ۰/۱ ثانیه فعال و غیرفعال می شوند. این فاصله زمانی بین فعال

## توجه ⚠️

پس از گذشت ۱۰ سال از عمر خودرو، لازم است کیسه هوای راننده و سرنشین و کمربند پیش کشنده تعویض گردند.

## هشدار ⚠️

- از قراردادن اشیا روی محفظه کیسه هوا و پایین کیسه هوا و خودتان خودداری کنید. زیرا پس از عمل کردن کیسه هوا و پرتاب شدن این اشیا احتمال آسیب دیدگی شدید وجود دارد.

## هشدار ⚠️

هرگونه تعمیر و یا تعویض دسته سیم، کانکتورها و دیگر قطعاتی که به نحوی به کیسه هوا و واحد کنترل کیسه هوا مربوط می شوند، بایستی توسط نمایندگی های مجاز شرکت سایپا یدک صورت پذیرد.



## چراغ هشداردهنده کیسه هوا

وظیفه چراغ هشدار دهنده کیسه هوا در خودرو اعلام بروز عیب در سیستم ایمنی تکمیلی (SRS) است. این چراغ با هر بار قراردادن سویچ استارت در موقعیت ON باید به مدت ۵ ثانیه چشمک بزند که در این مدت سیستم را کنترل می نماید.

## هشدار ⚠️

در صورتی که با قرار دادن سویچ استارت در موقعیت ON چراغ هشدار دهنده کیسه هوا به مدت ۵ ثانیه چشمک نزند یا به صورت ثابت روشن بماند، وجود خطا در سیستم را نشان می دهد که باید سریعاً به نزدیک ترین نمایندگی مجاز سایپا مراجعه شود. زیرا در عملکرد سیستم کیسه هوا اختلال ایجاد شده و می تواند باعث عمل نکردن و یا عملکرد نابهنگام کیسه هوا شود.

## توجه ⚠️

عملکرد صحیح سیستم و قطعات کیسه هوا، صرفاً مشمول دوره تضمین نبوده و بر اساس استانداردهای ابلاغی شامل دوره تعهد (۱۰ سال پس از تحویل خودرو) نیز می باشد.

## کیسه هوا

### تعمیرات سیستم تجهیزات ایمنی تکمیلی

سیستم تجهیزات ایمنی تکمیلی در خودرو به جز در موارد زیر نیاز به تعمیر ندارد:

- در صورتی که کیسه هوا عمل کند، باید تعویض گردد. هرگز شخصا این کار را انجام ندهید و به یکی از نمایندگی های مجاز شرکت سایپادک مراجعه نمایید.

- اگر چراغ هشدار دهنده کیسه هوا روشن شد، سیستم را هر چه سریعتر بوسیله نمایندگی مجاز شرکت سایپادک مورد بررسی قرار دهید.

سیستم های کیسه هوا می بایست پس از هر بار عمل کردن و یا گذشتن ۱۰ سال از عمر خودرو توسط پرسنل آموزش دیده عوامل مجاز تعویض گردند.



علیرغم تمامی توصیه های احتیاطی، احتمال آسیب دیدن بازوها و بدن در تمامی موارد توسط کیسه هوا وجود دارد (به سبب موقعیت و ماهیت سیستم و شخص).

هرگز با قراردادن دست های خود در وسط غربلیک فرمان رانندگی نکنید.

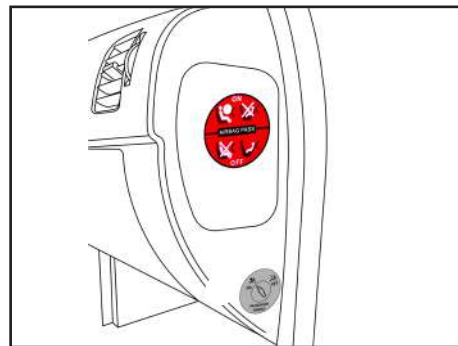
اطمینان حاصل نمایید که سرنشین جلو پاهای خود را بر روی داشبورد در حین حرکت خودرو نگذاشته باشد.



### فعال کردن کیسه هوای سرنشین جلو

به محض برداشتن صندلی کودک از روی صندلی سرنشین جلو، مجدداً کیسه هوا را برای محافظت از سرنشین جلو فعال نمایید (با چرخاندن قفل  و قرار دادن آن در وضعیت ON). در این وضعیت چراغ  می بایست خاموش گردد.

### غیر فعال نمودن کیسه هوای سرنشین جلو

برای اینکه بتوانید صندلی کودک را (با رعایت استاندارد ها و قوانین) در روی صندلی سرنشین جلو نصب کنید، الزاماً باید کیسه هوای سرنشین را غیر فعال کنید. برای غیر فعال کردن کیسه هوا، زمانی که خودرو خاموش است کلید  در سمت راست داشبورد را فشار داده و بچرخانید تا در موقعیت OFF قرار گیرد. در این وضعیت با روشن کردن خودرو چراغ هشدار دهنده غیر فعال بودن کیسه هوای سرنشین جلو  پس از ۵ ثانیه چشمک زدن اولیه، یک ثانیه خاموش شده و سپس به صورت دائم روشن خواهد ماند.

## درب صندوق عقب

### درب صندوق عقب

- برای بستن درب صندوق عقب آن را با دو دست به سمت پائین فشار دهید تا صدای قفل شدن آن شنیده شود.
- از محکم بستن درب صندوق عقب بپرهیزید.
- پس از بستن درب صندوق عقب، یک بار با دست آنرا به سمت بالا بکشید تا از بسته بودن آن مطمئن شوید.
- در صورت باز بودن درب صندوق عقب در حین حرکت گازهای خروجی اگزوز به داخل اتاق خودرو وارد شده و خطرناک خواهند بود.

### بازکردن درب صندوق عقب

برای بازکردن درب صندوق عقب از دکمه تعبیه شده روی ریموت کنترل یا مطابق مدل خودرو و در صورت تعبیه شدن روی خودروی شما، از کلید مربوط به صندوق پران روی مجموعه کلید سمت چپ داشبورد استفاده کنید. شرح عملکرد و روش استفاده، در بخش های مربوطه تشریح شده است.

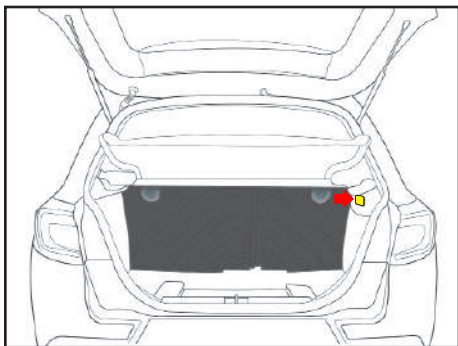

### چراغ داخل صندوق عقب

این چراغ هنگام باز بودن درب صندوق عقب روشن می شود و تا بستن مجدد آن روشن می ماند.

### توجه ⚠️

هنگام بستن درب صندوق دقت کنید درب کاملاً بسته باشد، در غیر این صورت بسته نشدن صحیح درب موجب روشن ماندن چراغ و دشارژ باتری می شود.

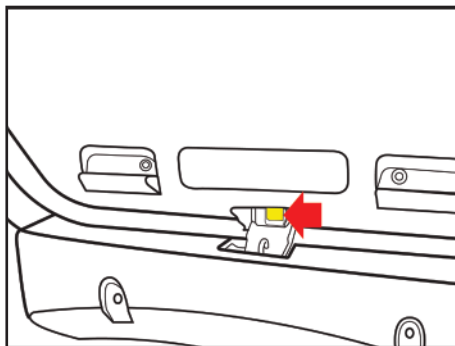

### باز کردن اضطراری درب صندوق عقب از داخل خودرو

برای باز کردن اضطراری درب صندوق عقب از داخل خودرو باید ابتدا صندلی عقب را بخوابانید. بدین منظور قفل کشویی روی پشتی صندلی عقب را به سمت شیشه عقب فشار داده و پشتی صندلی را بر روی کفی آن قرار دهید (برای اطلاعات بیشتر به بخش صندلی عقب در همین فصل مراجعه نمایید). سپس ضامن زرد رنگ روی قفل درب صندوق عقب را به سمت چپ فشار دهید تا درب باز شود.

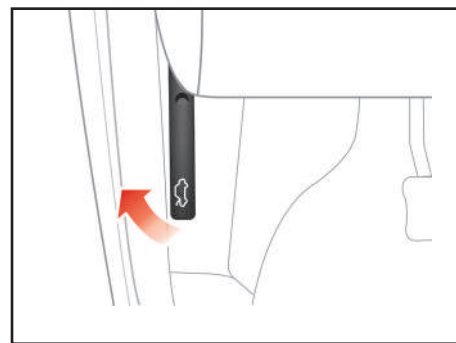
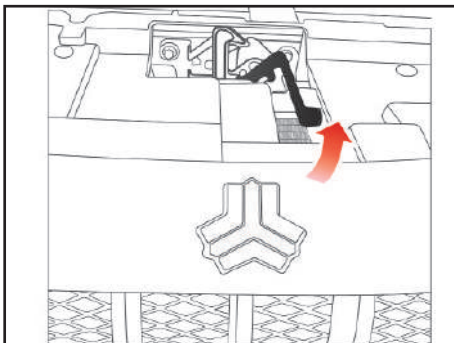
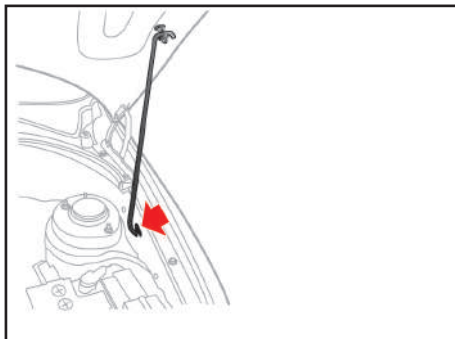

### ⚠️ احتیاط

قبل از بستن درب موتور، دقت کنید کلیه قطعات تعویض شده و ابزار از داخل محفظه خارج شده باشد و از قطعات مربوط به داخل موتور، قطعه ای بیرون نمانده باشد.

### بستن درب موتور

- قبل از بستن درب موتور میله نگهدارنده را در خارج نگه‌دارنده‌اش روی درب موتور جا بزنید تا از صدای لقی آن در حین حرکت خودرو جلوگیری گردد.
- درب موتور را به آرامی پایین بیاورید و تقریباً از فاصله ۲۰ تا ۲۵ سانتیمتری رها کنید. پس از بسته شدن، لبه جلوی درب موتور را به طرف بالا بکشید تا از قفل بودن آن مطمئن شوید.
- هرگز درب موتور را محکم نبندید.

### باز کردن درب موتور

- ۱- برای باز کردن درب موتور، دستگیره مربوط به آن را که در قسمت زیر داشبورد، سمت چپ قرار دارد، به طرف خود بکشید.
- ۲- به قسمت جلوی خودرو رفته و درب موتور را به سمت بالا بکشید. سپس قفل دوم را که در وسط درب موتور و زیر آن واقع شده را توسط اهرم نشان داده شده در شکل بالا آزاد کنید.
- ۳- درب موتور را بلند کرده و سر آزاد میله نگهدارنده را در شیار مربوطه روی بدنه خودرو قرار دهید.

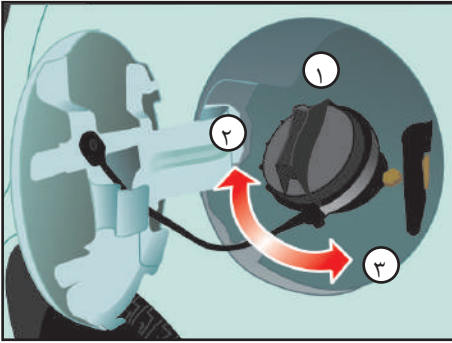

- ۱- درپوش باک
- ۲- جهت بازکردن
- ۳- جهت بستن

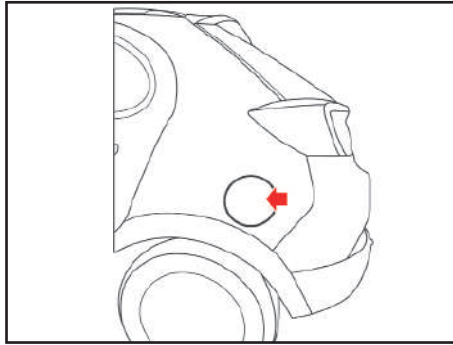

### باز کردن درپوش باک

- برای باز کردن درپوش، آن را در جهت خلاف عقربه های ساعت بچرخانید.
- برای بستن درپوش، آن را در جهت عقربه های ساعت بچرخانید تا صدای کلیک که نشان دهنده بسته شدن صحیح درپوش است، شنیده شود.

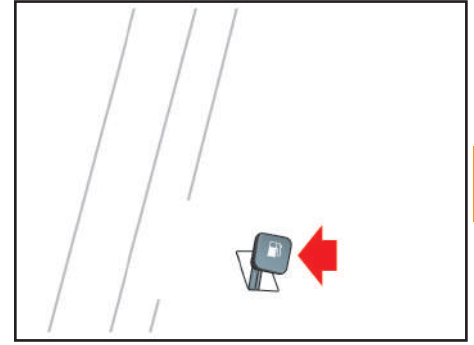

### باز کردن درب باک

- اهرم مربوط به باز کردن درب باک را که در گوشه سمت چپ صندلی راننده قرار دارد، بالا بکشید.

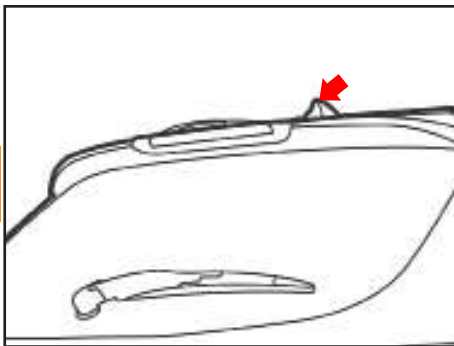

### آنتن

آنتن نصب شده روی سقف خودرو جهت دریافت امواج ایستگاه های مختلف رادیویی می باشد.

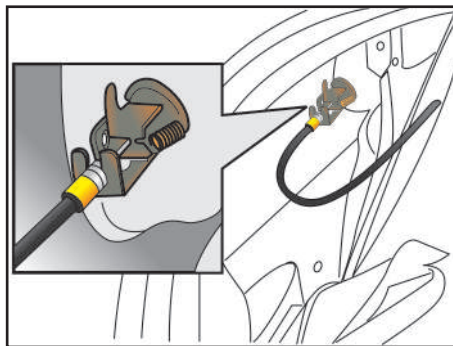

### روش اضطراری باز کردن درب باک

چنانچه به هر دلیلی باز کردن درب باک توسط اهرم داخلی امکان پذیر نباشد، با کنار زدن لبه بالایی موکت جانبی سمت چپ صندوق عقب و فشردن اهرمی که در قسمت بالایی قفل تعبیه شده است درب باک باز خواهد شد.

### هشدار ⚠

اگر در پوش باک نیاز به تعویض داشته باشد دقت کنید از قطعه استاندارد استفاده گردد. استفاده از درپوش متفرقه در خودرو منجر به اختلال در عملکرد سیستم سوخت رسانی و کنترل آلودگی خواهد شد. در صورتیکه در هوای سرد به دلیل یخ زدگی، درپوش باک بنزین به راحتی باز نشود، آن را به آرامی فشار داده و با وارد کردن ضربات آرام باز نمایید.

### هشدار ⚠

با توجه به احتمال وجود فشار در محفظه باک، در پوش داخلی را با احتیاط و به آرامی باز کنید.



در حالی که از درپوش باک، بنزین بیرون می ریزد و یا صدای فش فش شنیده می شود، تا هنگام برطرف شدن این حالت از باز کردن درپوش خودداری نمایید. در صورت عدم توجه، احتمال خروج بخارات بنزین با فشار وجود دارد که بسیار خطرناک خواهد بود.

بخارات بنزین خطرناک و قابل اشتعال است لذا هنگام سوخت گیری موتور را خاموش کرده و از نزدیک کردن جرقه، شعله یا سیگار به گلوبی باک خودداری نمایید.

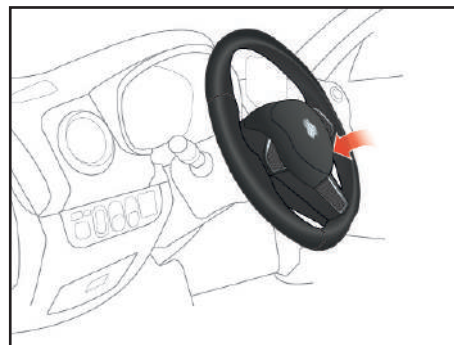
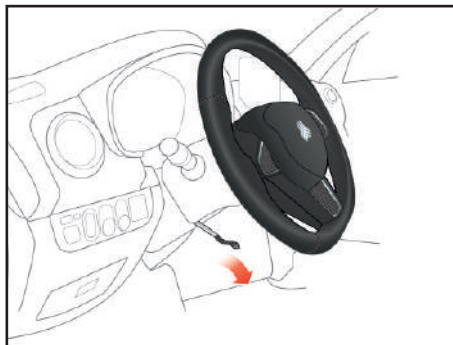
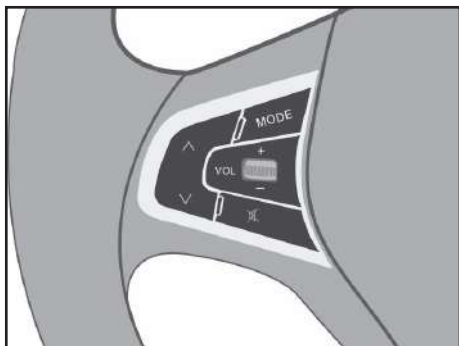
همواره از محکم و صحیح بسته شدن درپوش باک بنزین اطمینان حاصل کنید.



کلیدهای کنترل سیستم صوتی روی غریبلیک فرمان\*  
**VOL** دکمه تنظیم میزان صدا  
 این دکمه برای تنظیم میزان صدای سیستم صوتی به کار می رود.  
 با فشردن دکمه + صدا افزایش و با فشردن دکمه - میزان صدا کاهش می یابد.

دکمه قطع صدا   
**MODE** دکمه تغییر حالت کارکرد  
 دکمه  یا   
 انتخاب آهنگ یا فولدر قبلی یا بعدی

### اهرم تنظیم موقعیت فرمان

زاویه فرمان خودرو را متناسب با وضعیت بدن خود، تنظیم کنید. برای این کار ابتدا باید صندلی خود را تنظیم و اطمینان یابید که جلو آمپر به طور کامل و به وضوح قابل رویت باشد. سپس فرمان خودرو را در بهترین وضعیت تنظیم کنید. برای تغییر زاویه غریبلیک فرمان، دستگیره مخصوص را که در زیر فرمان قرار دارد به پایین کشیده نگه دارید.  
 در همین حال غریبلیک فرمان را در زاویه دلخواه تنظیم کرده و سپس دستگیره مخصوص را به سمت بالا فشار دهید. جهت حصول اطمینان، غریبلیک فرمان را چند بار به بالا و پایین حرکت دهید تا چنانچه قفل نشده کاملاً قفل گردد.

### بوق

برای به صدا در آوردن بوق کافی است آن قسمت از غریبلیک فرمان را که تصویر بوق روی آن می باشد، فشار دهید.

### هشدار

هرگز موقعیت ستون فرمان خودرو را در هنگام حرکت خودرو تنظیم ننمایید، این عمل فوق العاده خطرناک است.

\* مطابق با مدل خودرو



## آینه ها

(مطابق شکل) استفاده نمایید. باتوجه به مدل خودرو تنظیم آینه به صورت برقی نیز می باشد.

### توجه ⚠

هرگز یخ را از روی آینه با شدت پاک نکنید زیرا باعث آسیب دیدن سطح آینه می شود. در صورتی که یخ زدگی مانع حرکت آینه گردد، با اعمال نیرو اصرار به تنظیم آن نداشته باشید. در این مواقع می توان از اسپری های مخصوص ذوب کردن یخ و یا از تکه اسفنج یا پارچه نرم به همراه آب گرم استفاده نمود.

## آینه های بغل

خودرو دارای دو آینه جانبی، یکی در سمت راست و دیگری در سمت چپ می باشد. این آینه ها را می توان به وسله مجموعه کلید تعبیه شده در سمت چپ داشبورد.

می توان آینه ها را هنگام شست و شوی ماشین در کارواش، به عقب خم کرد تا از آسیب دیدن آینه ها جلوگیری گردد.

### احتیاط ⚠

- آینه های جانبی خودرو محدب می باشد. لذا اشیاء نزدیکتر از فاصله ای هستند که در آینه به نظر می رسند.

- هنگام تغییر مسیر دادن، از آینه وسط داخل خودرو استفاده کنید و یا با نگاه کردن مستقیم فاصله خود را با خودروی جانبی تخمین بزنید.

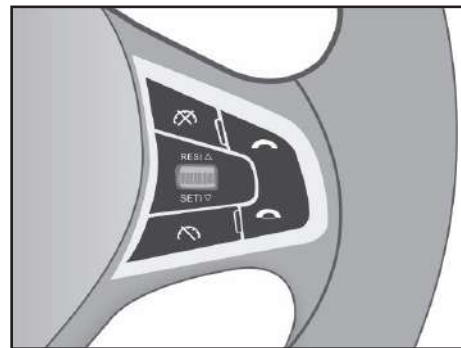

## کلیدهای تنظیم کروز کنترل روی غربیلک فرمان\*

سیستمی است که با استفاده از آن می توان سرعت خودرو را بدون فشردن پدال گاز در یک مقدار مشخص ثابت نگه داشته و به رانندگی با آن سرعت ادامه داد.

محدود کننده سرعت (SL)\*: سیستمی است که با استفاده از آن می توان حداکثر سرعت مجاز خودرو (که مقدار آن توسط راننده مشخص می شود) را محدود نمود.

برای آگاهی از نحوه تنظیم سیستم های مذکور به بخش مرتبط در همین فصل مراجعه نمایید.

\* مطابق با مدل خودرو

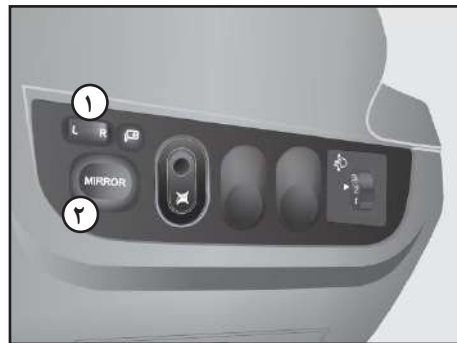

### تنظیم آینه بغل برقی

کلید تنظیم آینه برقی در مجموعه کلید سمت چپ داشبورد قرار دارد. به منظور تنظیم آینه ها به این روش عمل نمایید: برای انتخاب آینه راست یا چپ دکمه ۱ را به سمت مورد نظر فشار دهید. سپس با فشردن کلید ۲ به سمت بالا، پایین، راست یا چپ آینه را در موقعیت مناسب تنظیم نمایید.

### آینه بغل مدل تا شوی برقی\*

این آینه ها بدون نیاز به استفاده از نیروی دست قابلیت تا شدن دارند (تحت هیچ شرایطی برای باز و بسته کردن آینه ها از نیروی دست استفاده نکنید در غیر این صورت آینه ها آسیب می بینند). در شرایط قرار داشتن سویچ در وضعیت OFF چنانچه دکمه قفل کردن (Lock) روی ریموت به مدت ۱۰ ثانیه فشار داده شود آینه های جانبی تا شده و چنانچه دکمه باز کردن قفل درب ها روی ریموت

فشار داده شود آینه ها باز می شوند.

همچنین تا کردن و باز کردن آینه های جانبی به وسیله کلید تعبیه شده روی مجموعه کلید سمت چپ داشبورد نیز انجام می شود؛ به نحوی که در تمام وضعیت های سویچ استارت، با فشار دادن این دکمه آینه ها تا شده و با فشار دادن مجدد آن، باز می شوند.

### تا شدن اتوماتیک آینه های جانبی\*

چنانچه دکمه روی مربوط به تا کردن آینه ها، برای بیش از ۳ ثانیه فشار داده شود، بوق هشدار یک بار به صدا در آمده و حالت تا شدن اتوماتیک آینه های جانبی فعال می شود.

در این صورت با فشار دادن دکمه قفل کردن روی ریموت کنترل، درب های خودرو قفل شده و آینه های جانبی تا می شوند.

پس از باز کردن درب های خودرو به وسیله ریموت کنترل، با قرار گرفتن سویچ استارت در وضعیت On، آینه های جانبی باز می شوند.

برای غیر فعال کردن این عملکرد، باید دکمه روی داشبورد در حالت فعال بودن این عملکرد، به مدت بیش از ۳ ثانیه فشار داده شود. در این حالت صدای بوق هشدار، یک بار به گوش می رسد.

### توجه ⚠

چنانچه آینه های خودرو به صورت دستی (حالت غیر اتوماتیک) تا شده باشند، با فعال کردن حالت اتوماتیک، هنگام قرار گرفتن سویچ در وضعیت ON، آن ها باز نمی شوند.

### توجه ⚠

چنانچه آینه های جانبی خودرو توسط کلید روی داشبورد تا شده باشند، باز کردن آن ها توسط ریموت کنترل، ممکن نمی باشد.



### کنسول جلو

از این قسمت جهت نگهداری وسایل کوچک و ضروری استفاده نمایید.

### ⚠ هشدار

- از قراردادن لیوان حاوی مایعات داغ، بدون درپوش در جا لیوانی، هنگامی که در حین حرکت هستید، خودداری کنید.
- به منظور جلوگیری از آسیب دیدن بر اثر ترمزگیری شدید و یا تصادفات، از قراردادن بطری، شیشه یا کنسرو در داخل جالیوانی یا کنسول جلو، در حین حرکت، خودداری نمایید.

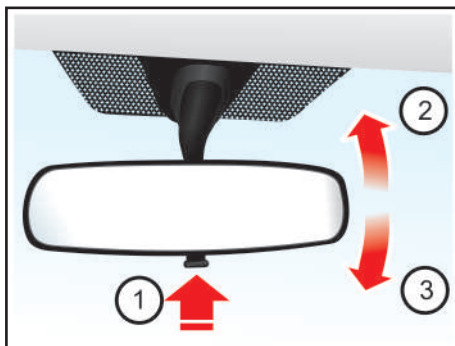

### آینه داخل خودرو (حالت شب / روز)

پس از تنظیم صندلی و فرمان آینه ها را طوری تنظیم کنید که از شیشه عقب دید کافی داشته باشید.

برای کاهش انعکاس نور چراغ خودروهای عقبی، اهرم تنظیم را به سمت خود کشیده تا در وضعیت شب قرار گیرد.

۱- اهرم تنظیم حالت شب و روز

۲- حالت شب

۳- حالت روز

- به خاطر داشته باشید، قرار دادن آینه در حالت شب، وضوح دید عقب را کاهش می دهد.

- دقت داشته باشید اشیاء موجود در قسمت عقب، مانع دید شما نشوند.

### گرم کن آینه بغل\*

آینه های بغل خودرو مجهز به گرمکن الکتریکی برای زدودن بخار، یخ و مه گرفتگی روی سطح آینه ها می باشند. گرمکن آینه ها با فشار دادن دکمه

گرمکن شیشه عقب که روی مجموعه کلید وسط داشبورد تعبیه شده است فعال می شود. با فشار دادن مجدد این دکمه، عمل گرم کردن شیشه عقب و آینه های جانبی متوقف می شود.

\* مطابق با مدل خودرو

**توجه** ⚠️

- هرگز از بیرون زدن فنکد گرم جلوگیری ننمایید.  
 - از انواع فنکد استاندارد استفاده کنید. استفاده از وسایل غیر استاندارد مانند جاروبرقی یا قهوه ساز ممکن است موجب آسیب دیدن و یا اختلال در مدار برقی گردد.  
 - در صورتی که فنکد پس از ۳۰ ثانیه به طور خودکار بیرون نیاید به منظور جلوگیری از گرم شدن بیش از حد، آن را با دست بیرون بیاورید.



**جاسیگاری**

جاسیگاری قابلیت جابجایی دارد و به صورت دلخواه می توان آن را در قسمت جلویی یا عقبی کنسول وسط نصب نمود.  
 در صورت عدم استفاده از جاسیگاری می توان از محل مورد نظر به عنوان جالیوانی استفاده نمود.

**هشدار** ⚠️

- از جاسیگاری به جای سطل زباله استفاده نکنید.  
 - انداختن سیگار یا کبریت روشن داخل جا سیگاری حاوی برخی زباله های مشتعل شونده، ممکن است منجر به آتش سوزی گردد.

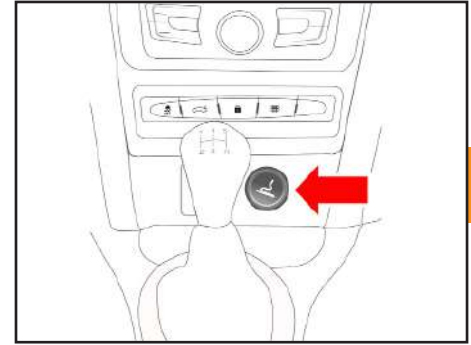

**فندک**

برای روشن کردن فنکد کافی است آن را به داخل فشار داده و رها کنید. هنگامی که کاملاً گرم شود بطور خودکار بیرون می آید. برای استفاده از فنکد در شرایطی که موتور خاموش است، سویچ را در موقعیت ACC قرار دهید.

## تجهیزات داخلی

۳



### گرمکن شیشه عقب

گرمکن شیشه عقب با ایجاد گرما، بخار و لایه نازک یخ سطح داخل و خارج شیشه را پاک می‌کند.

جهت استفاده از گرمکن شیشه عقب، سویچ باید در موقعیت ON قرار داشته و دور موتور بیشتر از ۵۰۰ دور در دقیقه باشد.

با فعال نمودن گرمکن شیشه عقب، چراغ نشانگر آن در جلو آمپر نیز روشن می‌شود. توجه داشته باشید که این گرمکن به مدت حداکثر ۲۲ دقیقه به طور متوالی کار می‌کند.

در صورتی که برف روی شیشه عقب انباشته شده است، برف‌ها را از روی شیشه به آرامی پاک کنید.

در صورت مجهز بودن خودرو به آینه‌های جانبی دارای گرمکن\*، با فشار دادن دکمه گرمکن شیشه عقب، گرمکن آینه‌های جانبی هم روشن می‌شود.

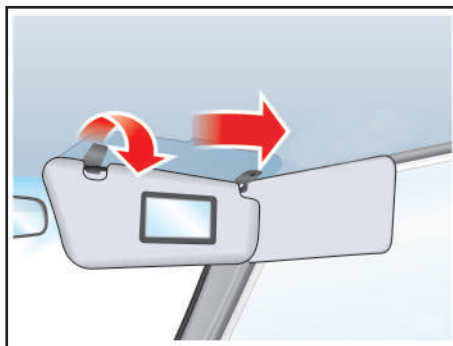

### آفتابگیرها

جهت استفاده از آفتابگیر، آن را به سمت پایین بکشید.

به منظور استفاده از آفتابگیر برای شیشه کناری، آن را به سمت پایین کشیده و از داخل پایه نگهدارنده خارج نمایید. سپس آن را به سمت شیشه بچرخانید.

### آینه آفتابگیر

برای استفاده از این آینه، آفتابگیر را پایین بیاورید.



### جعبه داشبورد

برای باز کردن درب جعبه داشبورد، دستگیره آن را به سمت خود بکشید.

### ⚠ احتیاط

جهت جلوگیری از آسیب دیدگی هنگام بروز تصادف و یا ترمزگیری شدید، همواره هنگام رانندگی درب جعبه داشبورد را ببندید.



**دریچه سقف خودرو(سانروف)\***  
 - برای عمل کردن سانروف سویچ استارت باید در موقعیت ACC یا ON قرار داشته باشد.  
 - کلید کنترل سانروف، روی پنل چراغ سقفی جلو قرار دارد.  
 - سانروف به صورت افقی، به سمت عقب خودرو باز می شود.

چراغ سقفی وسط دارای ۳ وضعیت می باشند. در وضعیت ۱ چراغ سقفی خاموش می باشد. در وضعیت ۲ چراغ سقفی در شرایط زیر روشن می شود:

- حداقل یکی از درب ها (شامل درب صندوق عقب) باز شود. با بستن درب مذکور چراغ سقفی خاموش می شود.  
 - فعال شدن خودرویاب  
 - باز کردن قفل مرکزی درب های خودرو با استفاده از ریموت

- باز شدن قفل درب ها در اثر ضربه و تصادف در صورت فشار دادن لنز چراغ سقفی جلو یا قرار دادن کلید چراغ سقفی وسط در وضعیت ۳، چراغ های سقفی به طور دائم روشن می مانند. با فشار دادن دوباره لنز چراغ سقفی جلو، این چراغ خاموش می شود.

چنانچه چراغ های سقفی روشن باشند، ۱۲ ثانیه پس از بسته شدن همه درب های خودرو یا قرارگرفتن سویچ استارت در وضعیت ACC یا ON ظرف مدت ۴ ثانیه، خاموش می شوند. اگر سرعت خودرو از ۱۰ کیلومتر در ساعت بیشتر شده و یکی از درب های خودرو شامل درب صندوق عقب باز باشد، چراغ سقفی شروع به چشمک زدن می کند.



### چراغ های سقفی (جلو و وسط)

یک چراغ سقفی در قسمت جلو و یکو چراغ سقفی در قسمت میانه سقف کاذب خودرو تعبیه شده است.

چراغ های سقفی دارای سه وضعیت زیر می باشند:

- ۱- خاموش دائمی
  - ۲- روشن دائمی
  - ۳- کنترل وضعیت روشن و خاموش بر اساس شرایط تعیین شده
- عملکرد های چراغ های سقفی در تمام وضعیت های سویچ استارت انجام می شود.  
 کلید چراغ سقفی جلو دارای دو وضعیت و کلید

## تجهیزات داخلی

۳

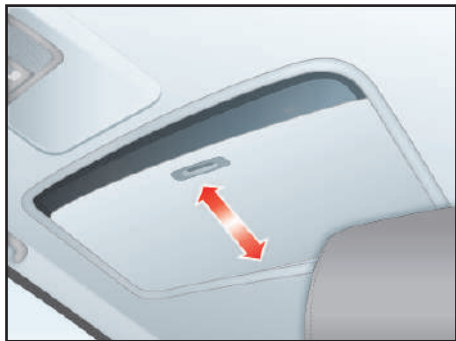

سقف خودرو در ناحیه سانروف دارای یک سایبان می باشد که به صورت کشویی و با حرکت دادن توسط دست به سمت جلو و عقب، باز و بسته می شود.

### توجه ⚠

- در شرایط پایین بودن دما و بالا بودن میزان رطوبت هوا ممکن است عملکرد سانروف به دلیل یخ زدن دچار ایراد شود.
- پس از شست و شوی خودرو یا بارش باران، قبل از استفاده از سانروف از عدم وجود آب روی آن اطمینان حاصل کنید.

حدی به سمت جلو فشار دهید که سانروف کامل بسته شده و دیگر جای حرکت نداشته باشد و بدین ترتیب از بسته شدن کامل سانروف اطمینان حاصل نمایید.

هنگامی که سانروف به صورت زاویه دار باز است، قبل از باز کردن سانروف به صورت افقی، ابتدا سانروف را به طور کامل ببندید.

### هشدار ⚠

ایستادن یا بیرون بردن قسمتی از بدن از سانروف به هنگام حرکت خودرو بسیار خطرناک است.

هنگام بسته شدن سانروف تمام سرنشینان باید از ایجاد هرگونه تماس با سانروف خودداری نمایند تا از بروز هرگونه آسیب جلوگیری شده و ایمنی سرنشینان حفظ گردد.

### احتیاط ⚠

پس از شستشوی خودرو یا بعد از بارش باران، برای استفاده از سانروف ابتدا باید آن را تمیز نمایید.

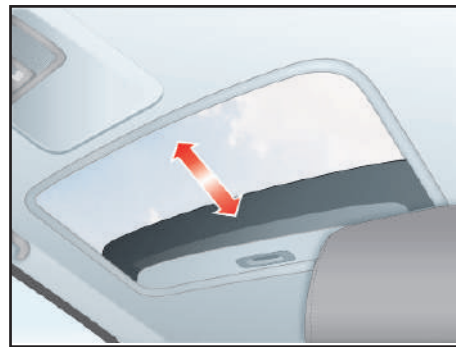

### باز و بسته کردن سانروف

با فشار دادن کلید سانروف به جلو و نگه داشتن آن به مدت ۲ ثانیه، بخش عقب سانروف به صورت زاویه باز می شود.

برای خارج کردن سانروف از حالت زاویه دار، کلید سانروف را یک بار به سمت عقب فشار دهید.

برای باز کردن سانروف، کلید آن را به سمت عقب فشار دهید تا سانروف به سمت عقب حرکت کرده و به موقعیت دلخواه شما برسد، سپس آن را رها کنید. در صورتی که کلید را به طور مداوم نگه دارید سانروف تا انتها باز می شود.

برای بستن سانروف، کلید آن را به سمت جلو فشار دهید تا سانروف به سمت جلو حرکت کرده و به موقعیت دلخواه شما برسد، سپس آن را رها کنید. برای بستن کامل سانروف، کلید آن را تا

### بوق هشدار دنده عقب

در صورت قرار داشتن جسم یا مانع در فاصله ۱۵۰ تا ۱۰۰ سانتی متری سپر عقب، بوق هشدار به صورت متناوب به صدا در خواهد آمد.

در صورت قرار داشتن جسم یا مانع در فاصله ۱۰۰ تا ۵۰ سانتی متری سپر عقب، بوق هشدار به صورت متناوب و با فرکانس بیشتر نسبت به حالت قبل به صدا در خواهد آمد.

در صورت قرار داشتن جسم یا مانع در فاصله کمتر از ۵۰ سانتی متری سپر عقب، بوق هشدار به صورت پیوسته به صدا در خواهد آمد.

### دوربین عقب

با استفاده از دوربین عقب می توان فضای پشت خودرو را مشاهده نمود. با قرار دادن دسته دنده در موقعیت دنده عقب، دوربین فعال می شود و تصویر در صفحه نمایش مولتی مدیا نشان داده می شود.

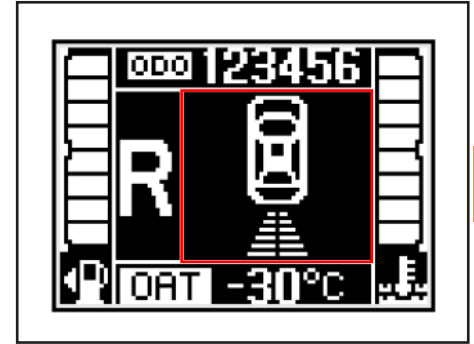

### سنسور دنده عقب

این سیستم حین حرکت با دنده عقب در صورت وجود جسم یا مانع در پشت خودرو با به صدا در آوردن بوق هشدار وجود مانع را به راننده هشدار می دهد و در نتیجه به پارک کردن خودرو کمک می کند. همچنین نشانگر آن نیز در صفحه نمایش جلو آمپر نشان داده می شود. هر چه فاصله مانع از سپر عقب خودرو بیشتر باشد، تعداد خطوط نمایش داده شده در تصویر صفحه نمایش نیز بیشتر خواهد بود. این سیستم در صورتی فعال می شود که سویچ باز باشد و دسته دنده در موقعیت دنده عقب قرار گیرد. فاصله تشخیص (محدوده عملکرد) سنسور دنده عقب ۱۵۰ سانتی متر است و با کاهش فاصله خودرو با مانع پشت آن، فرکانس بوق هشدار افزایش می یابد.



## تجهیزات داخلی

### توجه ⚠

- هرگز از اشیا زبر و تیز جهت پاک کردن شیشه عقب استفاده نکنید، زیرا باعث صدمه دیدن گرمکن شیشه عقب می شود.
- برای جلوگیری از دشارژ شدن باتری، از گرمکن شیشه عقب فقط در مواقعی که موتور روشن است استفاده کنید.

۳

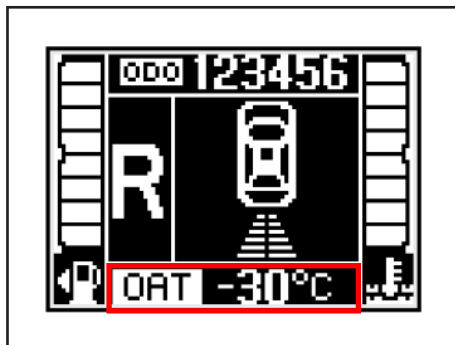

### سیستم نمایش دمای محیط

این سیستم دمای محیط بیرون را نمایش می دهد. دما در صفحه نمایش جلو آمپر نشان داده می شود.

### هشدار ⚠

سنسور دنده عقب نقش مکمل دنده عقب را دارد که به حرکت دنده عقب با احتیاط بیشتر کمک می کند و نباید تنها به این سیستم اکتفا نمود. توصیه می شود راننده برای حرکت دنده عقب از آینه ها استفاده نموده و با دقت کافی و بررسی پشت خودرو اقدام به حرکت به سمت عقب نماید.

### هشدار ⚠

دوربین عقب یک سیستم مکمل و کمکی بوده و برای ایمنی در حرکت دنده عقب نمی توان تنها به این سیستم اکتفا نمود زیرا این دوربین دارای نقاط کور است که در صورت وجود مانع در این نقاط با دوربین قابل مشاهده نبوده و ممکن است به حادثه منجر شود. بنابراین توصیه می شود همواره برای حرکت دنده عقب با استفاده از آینه ها پشت خودرو را کامل بررسی نموده و سپس با دقت کافی اقدام به حرکت نمایید.



### مجموعه کلیدها

مجموعه کلیدها روی داشبورد و سمت چپ  
غریبک فرمان قرار داشته و شامل کلیدهای زیر  
می باشد:

۱. کلید تنظیم ارتفاع نور چراغ های جلو
۲. دکمه قفل کودک شیشه بالابر های عقب
۳. کلید کروز کنترل و محدود کننده سرعت\*
۴. دکمه های تنظیم، تاکردن و باز کردن آینه  
های جانبی

**کلید تنظیم ارتفاع نور چراغ های جلو**  
ارتفاع نور چراغ های جلو را با استفاده از این  
کلید به گونه ای تنظیم کنید که نور چراغ ها  
مانع دید رانندگان خودروهای مقابل در شب یا  
روز نشود.  
به منظور تنظیم نور چراغ های جلو در راستای  
عمودی، مطابق جدول ذیل عمل نمایید.

بار روی خودرو			موقعیت
صندوق	صندلی های عقب	صندلی های جلو	
-	-	۱ یا ۲ نفر	۰
-	۳ نفر	۲ نفر	۱
۳۵ کیلوگرم	۳ نفر	۲ نفر	۲
حداکثر بار مجاز	-	۱ نفر	۳

### کلید های کروز کنترل و محدود کننده سرعت\*

با فشار دادن این کلید ها می توانید سیستم  
های کروز کنترل و محدود کننده سرعت خودرو  
را روشن کنید.

**دکمه قفل کودک شیشه بالابر عقب**  
این کلید جهت قفل کردن شیشه های عقب می باشد.  
**دکمه های تنظیم، تاکردن و باز کردن آینه  
های جانبی**  
تنظیم کردن آینه های جانبی و همچنین تا  
کردن و باز کردن این آینه ها توسط این دکمه  
ها قابل انجام است.

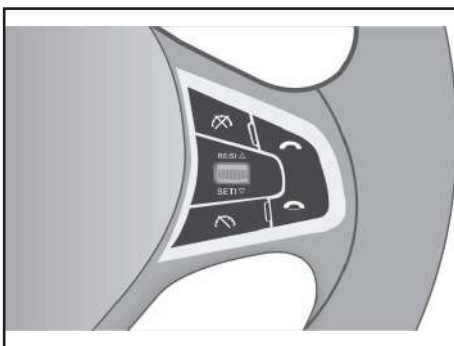
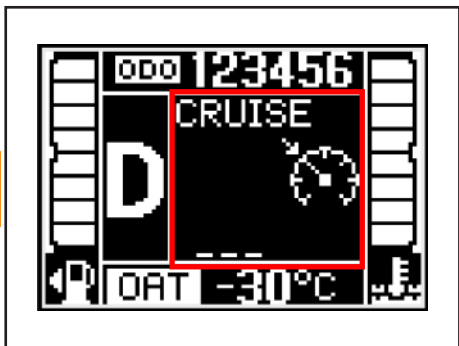

**فعال کردن سیستم کروز کنترل**  
 در صورت برقراری شرایط ذکر شده، با فشردن کلید کروز کنترل و محدود کننده سرعت واقع در مجموعه کلید سمت چپ داشبورد، این سیستم را فعال نموده و سرعت خودرو را به سرعت مورد نظر برسانید. در این شرایط بخش مربوط به سیستم کروز کنترل در صفحه نمایش جلو آمپر به شکل بالا نمایش داده می شود. با فشردن دکمه **SETI ∇** سرعت فعلی خودرو به عنوان سرعت سیستم کروز کنترل در نظر گرفته شده و فعال می گردد. در این شرایط اگر پای خود را از روی پدال گاز بردارید، سرعت خودرو در مقدار تنظیم شده در سیستم کروز کنترل نگه داشته می شود.

دکمه های تنظیم سیستم کروز کنترل یا محدود کننده سرعت بر روی غزبلیک فرمان قرار داشته و شامل این موارد می باشد:  
 دکمه افزایش سرعت و بازیابی سیستم **RESI Δ**  
 دکمه تنظیم و کاهش سرعت **SETI ∇**  
 دکمه غیرفعال نمودن موقت سیستم **(PAUSE)**  
 دکمه فعال کردن یا از سرگیری فعالیت سیستم **(RESUME)**

## سیستم کروز کنترل\*

- برای فعال نمودن کروز کنترل باید این شرایط برقرار باشند:
- ۱- سرعت خودرو بیشتر از ۴۰ کیلومتر بر ساعت و کمتر از ۱۵۰ کیلومتر بر ساعت باشد.
  - ۲- دور موتور در محدوده ۸۵۰ تا ۵۰۰۰ دور در دقیقه قرار داشته باشد.
  - ۳- در خودروی دارای جعبه دنده دستی، وضعیت دنده حد اقل روی دنده ۳ و در گیربکش اتوماتیک وضعیت دنده حد اقل روی دنده ۲ باشد.

\* مطابق با مدل خودرو

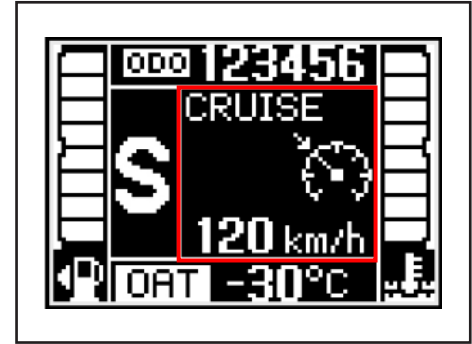

دکمه را رها کنید. حداکثر سرعت قابل تنظیم در این سیستم، سرعت ۱۵۰ کیلومتر بر ساعت می باشد. همچنین با فشردن و نگه داشتن دکمه **SETI ▾**، سرعت تنظیم شده با فواصل ۵ واحد کیلومتر بر ساعت کاهش می یابد تا دست خود را از روی دکمه بردارید. حداقل سرعت قابل تنظیم سیستم کروز کنترل ۴۰ کیلومتر بر ساعت می باشد.

### حالت عبور با سرعت دلخواه

با فشار دادن پدال گاز، سیستم به طور موقت به حالت غیر فعال تغییر وضعیت می دهد. چنانچه پدال گاز در زمانی کمتر از ۱۲۰ ثانیه رها شود سیستم کروز کنترل دوباره فعال می شود. هنگامی که با فشار دادن پدال گاز، سیستم در حالت غیر فعال موقت قرار گرفته، چنانچه دکمه **SET-** فشرده شود، سیستم سرعت فعلی خودرو را به عنوان سرعت دلخواه در نظر گرفته و روی آن تنظیم می شود.

### حالت رانندگی در شیب

هنگام فعال بودن سیستم کروز کنترل چنانچه خودرو وارد شرایط جاده شیبدار شود به نحوی که افزایش سرعت به دلیل شیب جاده ممکن نباشد، سیستم وارد حالت رانندگی در شیب می شود. در این حالت نشانگر سرعت مربوط به سیستم کروز کنترل روی صفحه نمایش جلو آمپر چشمک می زند.

### حالت تعویض دنده (فقط در خودروی دنده

دستی)

هنگام فعال بودن سیستم کروز کنترل، چنانچه نیاز به تعویض دنده باشد، حین عملیات تعویض دنده، کروز کنترل به طور موقت غیر فعال شده و پس از اتمام این وضعیت، دوباره طبق تنظیمات قبلی سیستم فعال می شود.

### تنظیم سرعت سیستم کروز کنترل

در شرایط تنظیم سرعت سیستم کروز کنترل یا راه اندازی مجدد آن با فشردن دکمه ، بخش مربوط به کروز کنترل در صفحه نمایش جلو آمپر به صورت بالا نمایش داده می شود. برای تنظیم سرعت سیستم به یکی از این روش ها عمل کنید:

- دکمه **RESI Δ** را یک بار بفشارید تا سرعت سیستم کروز کنترل به مقدار یک واحد افزایش یابد. به طور مشابه با یک بار فشردن دکمه **SETI ▾** سرعت تنظیم شده به مقدار یک کیلومتر بر ساعت کاهش می یابد.

- اگر دکمه **RESI Δ** را فشرده و نگه دارید، سرعت تنظیم شده سیستم کروز کنترل با فواصل ۵ کیلومتر بر ساعت افزایش می یابد تا زمانی که

## سیستم کروز کنترل

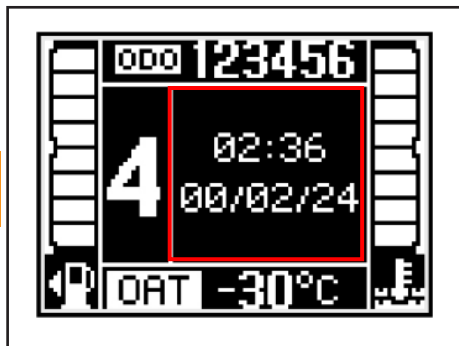

### خاموش کردن سیستم کروز کنترل

برای خاموش کردن سیستم کروز کنترل باید ی دکمه  روی غریبلیک فرمان را دوباره فشار دهید.

پس از خاموش شدن سیستم کروز کنترل، نشانگر مربوط به آن نیز روی صفحه نمایش جلو آمپر خاموش می شود.

۶- بیشتر شدن سرعت خودرو از ۱۵۰ کیلومتر در ساعت یا کمتر شدن سرعت خودرو از ۴۰ کیلومتر در ساعت

۷- پایین تر بودن دور موتور خودرو از ۸۵۰ یا بالاتر بودن آن از ۵۰۰۰ دور در دقیقه

۸- کاهش سرعت خودرو به میزان ۱۵ کیلومتر ساعت از سرعت دلخواه تنظیم شده

۹- فعال کردن سیستم کنترل الکترونیکی پایداری خودرو (ESC)\*

۱۰- قرار گرفتن اهرم تعویض دنده در دنده ۱ در حالت اسپرت (گیربکس اتوماتیک)

### فعال کردن مجدد سیستم کروز کنترل

هنگامی که سیستم کروز کنترل با یکی از حالت ها یا اقدامات گفته شده در بخش پیش، غیر فعال یا متوقف شده باشد، با فشار دادن دکمه RES+ یا RESUME، مطابق آخرین سرعت تنظیم شده فعال می شود.

فشار دادن دکمه SET- باعث تنظیم سرعت فعلی خودرو به عنوان سرعت دلخواه و فعال شدن سیستم می شود.

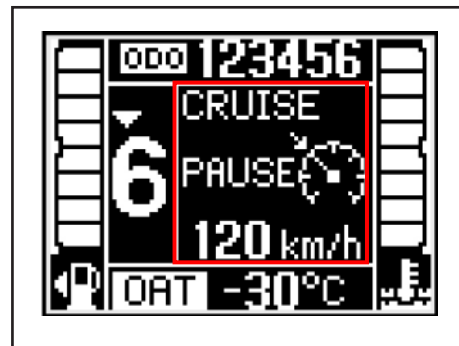

### غیرفعال کردن یا متوقف کردن سیستم کروز کنترل

غیرفعال کردن یا متوقف کردن سیستم کروز کنترل سیستم کروز کنترل تحت هریک از شرایط یا انجام اقدامات زیر غیر فعال می شود. در این حالت سرعت دلخواه تنظیم شده در حافظه سیستم ثبت خواهد شد.

۱- فشار دادن پدال ترمز  
۲- فشار دادن پدال کلاچ بیش از ۵ ثانیه در وضعیت

تعویض دنده (در خودروی دارای دنده دستی)\*

۳- فشار دادن پدال گاز بیش از ۱۲۰ ثانیه

۴- فشار دادن دکمه-- روی غریبلیک فرمان

۵- قرار دادن اهرم تعویض دنده در حالت خلاص (N)



**سیستم محدود کننده سرعت\***

این سیستم باعث می شود تا راننده خودرو با سرعت مجاز تنظیم شده رانندگی کند.

- با خاموش کردن موتور خودرو تمامی تنظیمات سیستم کروز کنترل لغو می شوند.

**توجه** ⚠️

اگر سرعت خودرو از سرعت تنظیم شده در سیستم کروز کنترل بیشتر شود، عدد سرعت کروز کنترل در صفحه نمایش جلو آمپر چشمک می زند. با کاهش سرعت به مقدار برنامه ریزی شده در کروز کنترل، چشمک زدن سرعت مذکور متوقف شده و به صورت ثابت به نمایش در می آید.

**هشدار** ⚠️

چشمک زدن خط های تیره "---" در قسمت کروز کنترل در صفحه نمایش جلو آمپر بیانگر وجود خطا در این سیستم می باشد. برای رفع عیب به نمایندگی مجاز مراجعه نمایید.

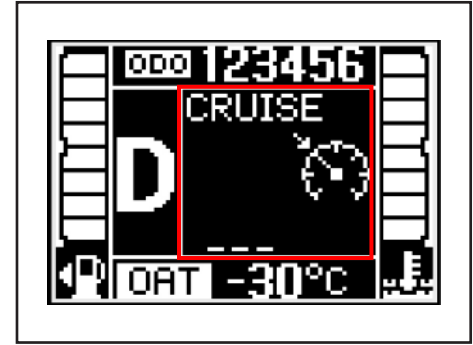

**خطا های سیستم کروز کنترل**

در صورت وجود خطا در سیستم کروز کنترل، عملکرد سیستم متوقف می شود. هنگام متوقف شدن عملکرد سیستم بر اثر بروز خطا، نشانگر کروز کنترل روی صفحه نمایش جلو آمپر روشن می شود اما نشانگر سرعت تنظیمی به صورت خط چین روشن شده و چشمک می زند.

**توجه** ⚠️

- اگر غیرفعال نمودن سیستم کروز کنترل با فشردن دکمه  یا قرار دادن کلید فعال کردن کروز کنترل در موقعیت میانی انجام شود، دور موتور به تدریج و به آهستگی کاهش می یابد.

\* مطابق با مدل خودرو

## سیستم محدود کننده سرعت

۳

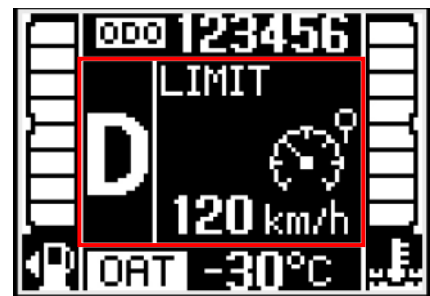
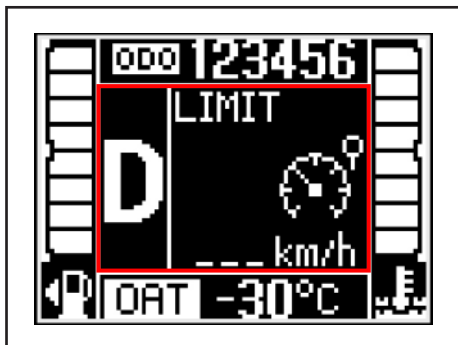
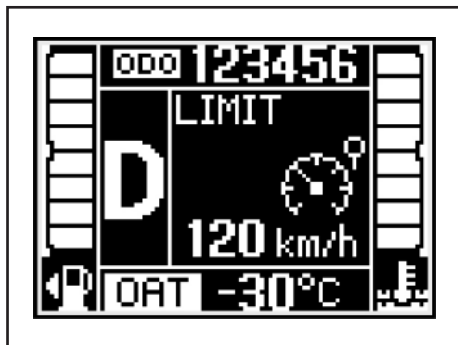

### توجه ⚠

در صورت وجود خطا در سیستم، محدود کننده سرعت روشن نمی شود.

فعال کردن سیستم محدود کننده سرعت برای فعال کردن سیستم محدود کننده سرعت باید شرایط ذیل برقرار باشند:

۱- سرعت خودرو باید مساوی یا بیشتر از ۳۰ کیلومتر بر ساعت و مساوی یا کمتر از ۱۵۰ کیلومتر بر ساعت باشد.

۲- فعال کردن سیستم محدود کننده سرعت می تواند هم در زمان حرکت خودرو و هم در زمان متوقف بودن آن انجام شود.

پس از روشن کردن سیستم محدود کننده سرعت و در صورت برقرار بودن شرایط ذکر شده، فعال کردن سیستم با فشار دادن دکمه به شرح زیر انجام می شود:

۱- اگر سرعت خودرو کمتر یا برابر با ۳۰ کیلومتر بر ساعت باشد، سرعت سیستم محدود کننده خودرو مقدار ۳۰ km/h تنظیم می شود.

روشن کردن سیستم محدود کننده سرعت برای روشن کردن سیستم محدود کننده سرعت خودرو دکمه  روی مجموعه کلید سمت چپ داشبورد را فشار دهید.

پس از روشن شدن سیستم محدود کننده سرعت، نشانگر مربوط به آن روی صفحه نمایش جلو آمپر روشن شده و مقدار سرعت تنظیمی نیز در کنار آن مطابق تصویر بالا نمایش داده می شود.

## سیستم محدود کننده سرعت

۲- اگر سرعت خودرو بیشتر از ۳۰ کیلومتر بر ساعت یا کمتر از ۱۵۰ کیلومتر بر ساعت باشد، سرعت خودرو در لحظه فعال سازی سیستم محدود

کننده سرعت به عنوان سرعت هدف در نظر گرفته می شود.

در این شرایط بخش مربوط به سیستم محدود کننده سرعت در صفحه نمایش جلو آمپر روشن شده و سرعت تنظیمی نیز کنار آن مطابق تصویر بالا نمایش داده می شود.

۳

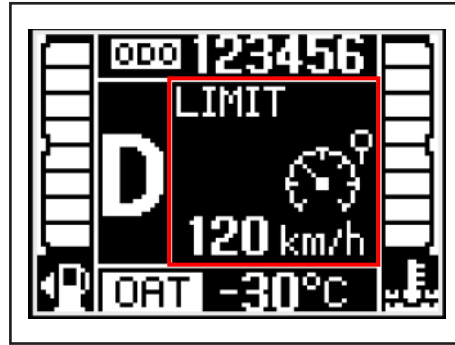

سرعت ۱۵۰ کیلومتر بر ساعت می باشد.

### کاهش سرعت

هنگام فعال بودن سیستم محدود کننده سرعت، با هر بار فشار دادن و رها کردن دکمه SET- (به صورت تکی) محدوده سرعت خودرو به میزان ۱ Km/h کاهش می یابد.

با فشردن و نگه داشتن دکمه SET- محدوده سرعت خودرو با فواصل ۵ Km/h کاهش پیدا می کند. تا هنگام رها کردن دکمه، این کاهش سرعت ادامه می یابد.

کمترین سرعت قابل تنظیم در این سیستم، سرعت ۳۰ کیلومتر بر ساعت می باشد.

پس از روشن کردن سیستم محدود کننده سرعت، هنگامی که سیستم در حالت فعال قرار دارد، افزایش یا کاهش سرعت سیستم به روش های زیر انجام می شود:

### افزایش سرعت

هنگام فعال بودن سیستم محدود کننده سرعت، با هر بار فشار دادن و رها کردن دکمه RES+ (به صورت تکی) محدوده سرعت خودرو به میزان ۱ Km/h افزایش می یابد.

با فشردن و نگه داشتن دکمه RES+ محدوده سرعت خودرو با فواصل ۵ Km/h افزایش پیدا می کند. تا هنگام رها کردن دکمه، این افزایش سرعت ادامه می یابد.

بیشترین سرعت قابل تنظیم در این سیستم،



## سیستم محدود کننده سرعت

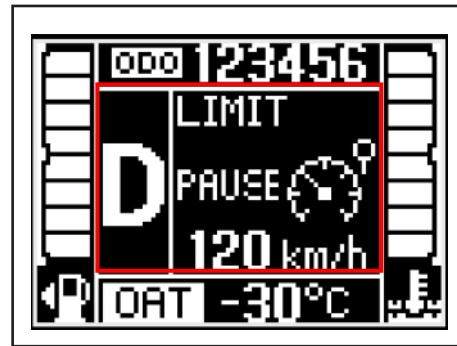
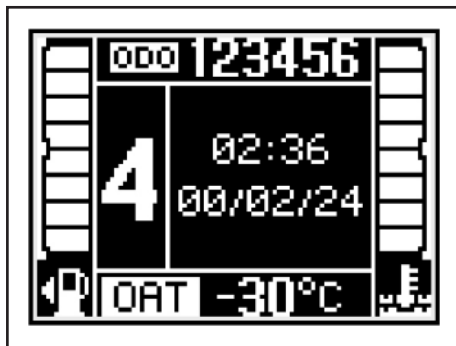
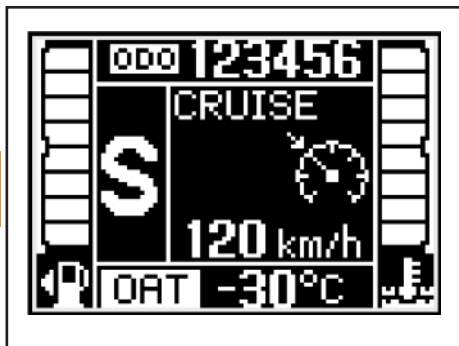

خطا های سیستم محدود کننده سرعت در صورت وجود خطا در سیستم محدود کننده سرعت، عملکرد سیستم متوقف می شود. هنگام متوقف شدن عملکرد سیستم بر اثر بروز خطا، نشانگر محدود کننده سرعت روی صفحه نمایش جلو آمپر روشن می شود اما نشانگر سرعت تنظیمی به صورت خط چین روشن شده و چشمک می زند.

خاموش نمودن سیستم محدود کننده سرعت با فشار دادن یکی از دکمه های  یا  روی مجموعه سویچ سمت چپ داشبورد، سیستم محدود کننده سرعت خاموش می شود. پس از خاموش شدن سیستم، نشانگر مربوط به آن نیز روی صفحه نمایش جلو آمپر خاموش می شود

غیرفعال کردن یا متوقف کردن سیستم کروز با فشار دادن دکمه  روی غربیلک فرمان، عملکرد سیستم محدود کننده سرعت غیر فعال می شود. در این حالت سرعت دلخواه تنظیم شده در حافظه سیستم ثبت خواهد شد.

## سیستم محدود کننده سرعت

### حالت عبور با سرعت دلخواه

پس از رسیدن به سقف سرعت تعیین شده، سیستم محدود کننده سرعت را می توان با فشار دادن پدال گاز به طور موقت غیر فعال کرد. با فشار دادن پدال گاز به میزان ۹۰٪ از کورس حرکتی آن، سیستم به حالت غیرفعال تغییر وضعیت می دهد. چنانچه پدال گاز رها شود پس از رسیدن سرعت خودرو به محدوده زیر سرعت تعیین شده، سیستم محدود کننده سرعت دوباره فعال می شود.

هنگامی که با فشار دادن پدال گاز، سیستم در حالت غیر فعال موقت قرار گرفته، چنانچه دکمه فشرده شود، سیستم سرعت فعلی خودرو را به عنوان محدوده سرعت جدید در نظر گرفته و روی آن تنظیم می شود.

در این شرایط که سیستم محدود کننده سرعت به طور موقت غیرفعال می شود، عدد سرعت در صفحه نمایش جلو آمپر چشمک می زند. به محض آن که سرعت خودرو به مقدار برنامه ریزی شده در سیستم رسیده و محدود کننده سرعت دوباره فعال شود، سرعت به طور ثابت در صفحه نمایش نشان داده می شود.

### حالت رانندگی در شیب

هنگام فعال بودن سیستم محدود کننده سرعت چنانچه خودرو وارد شرایط جاده شیبدار شود به نحوی که سرعت خودرو به دلیل شیب جاده از حد تعیین شده تجاوز کند، سیستم وارد حالت رانندگی در شیب می شود. در این حالت نشانگر سرعت مربوط به سیستم محدود کننده سرعت روی صفحه نمایش جلو آمپر چشمک می زند.

## ⚠ هشدار

- چشمک زدن خط های تیره "---" در قسمت محدود کننده سرعت در صفحه نمایش جلو آمپر بیانگر وجود خطا در این سیستم می باشد. برای رفع عیب به نمایندگی مجاز مراجعه نمایید.

- در صورت شتابگیری سریع خودرو مانند حرکت بر روی سرازیری، سیستم محدود کننده سرعت قادر به پیشگیری از افزایش سرعت خودرو به بیش از مقدار ثبت شده در سیستم نمی باشد. در این شرایط که افزایش سرعت ناشی از اقدامات راننده نمی باشد، عدد سرعت ذخیره شده در صفحه نمایش جلو آمپر چشمک زده و هشدار صوتی نیز شنیده می شود.

## سیستم پایش فشار باد لاستیک ها (TPMS-Tire Pressure Monitoring System)

این سیستم الکترونیکی با استفاده از سنسورهای نصب شده در هر یک از لاستیک ها فشار باد لاستیک ها و دمای آن ها را اندازه گیری می کند. اگر فشار باد لاستیک ها بالاتر یا پایین تر از حد مجاز باشد، برای جلوگیری از بروز حادثه یا تصادف عیب مذکور به روش های زیر هشدار داده می شود:

- چراغ هشدار در جلو آمپر
- تصویر در صفحه نمایش جلو آمپر
- در صفحه نمایش لمسی\*: برای اطلاعات بیشتر به دفترچه مولتی مدیا مراجعه نمایید.

## سیستم پایش فشار باد لاستیک ها

سیستم کمکی کنترل شروع حرکت در مسیر شیب دار(HSA\*)

برای شروع حرکت در یک مسیر شیب دار وقتی راننده پدال ترمز را برای فشار دادن پدال گاز رها می کند، سیستم HSA به منظور جلوگیری از عقب رفتن خودرو، نیروی ترمزگیری را به مدت ۲ ثانیه حفظ می کند تا راننده برای برداشتن پای راست از روی پدال ترمز و گذاشتن آن روی پدال گاز، زمان کافی داشته باشد.

## سیستم تهویه مطبوع اتوماتیک

### سیستم تهویه مطبوع اتوماتیک

- ۱- صفحه نمایش سیستم تهویه مطبوع اتوماتیک
- ۲- کلید تنظیم سرعت دمنده
- ۳- دکمه تنظیم توزیع جریان هوا
- ۴- دکمه افزایش دما
- ۵- دکمه کاهش دما
- ۶- دکمه A/C
- ۷- دکمه A/C MAX
- ۸- دکمه مه زدایی شیشه جلو
- ۹- دکمه تنظیم هوای ورودی
- ۱۰- دریچه برطرف کردن بخار شیشه جانبی
- ۱۱- دریچه برطرف کردن بخار شیشه جلو
- ۱۲- دریچه های هوای مرکزی
- ۱۳- دریچه هوای جانبی
- ۱۴- دریچه هوای زیر پا

۳

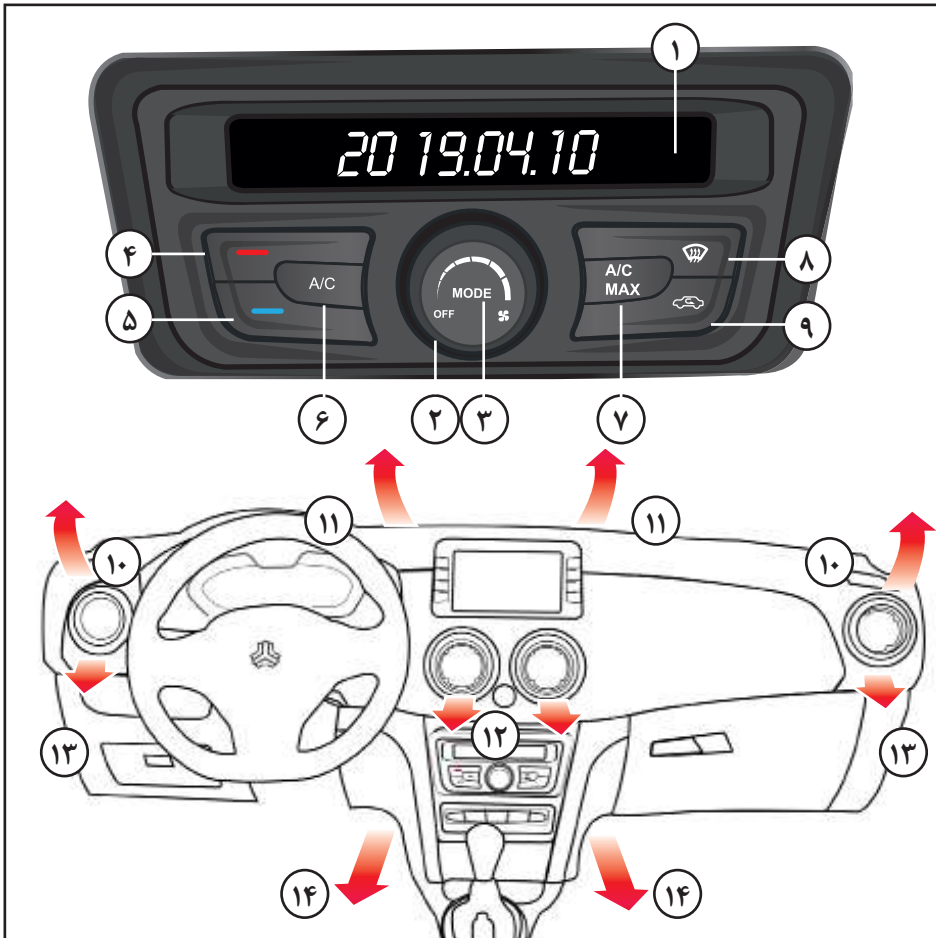

## تنظیم سیستم تهویه مطبوع اتوماتیک



**کلید تنظیم سرعت دمنده**  
با چرخاندن این کلید می توان سرعت دمنده را در مقدار مورد نظر تنظیم نمود.

## دکمه A/C MAX

با استفاده از این دکمه می توان به حداکثر سرمایش قابل دستیابی توسط سیستم تهویه مطبوع دست یافت که تنظیمات آن توسط سیستم و به صورت اتوماتیک انجام می شود.





## دکمه مه زدایی شیشه جلو

با فشردن این دکمه مه زدایی شیشه جلو انجام شده و چراغ روی آن که نشانگر فعال بودن عملکرد مذکور است روشن می شود.



## دکمه تنظیم هوای ورودی

با استفاده از این دکمه می توان نوع هوای ورودی به خودرو را تنظیم نمود. اگر با فشردن این دکمه نشانگر  در صفحه نمایش سیستم تهویه مطبوع روشن شود به معنای گردش هوای داخل اتاق و عدم ورود هوای محیط به داخل خودرو است. با فشردن مجدد دکمه مذکور حالت ورود هوای خارج خودرو به داخل اتاق فعال شده و نشانگر  در صفحه نمایش روشن می گردد.

## دکمه تنظیم توزیع جریان هوا MODE

با استفاده از این دکمه می توان نحوه توزیع جریان هوا از دریچه های مختلف خودرو را تنظیم نمود که شرح آن ها در ادامه و در بخش نشانگرهای سیستم تهویه مطبوع ارائه شده است.

## دکمه های تنظیم دمای هوا

با فشردن دکمه قرمز رنگ بالایی تنظیم شده سیستم تهویه مطبوع افزایش می یابد. با استفاده از دکمه پایینی با رنگ آبی می توان دما را کاهش داد.

## دکمه A/C

با فشردن این دکمه کمپرسور روشن شده و عملیات سرمایش آغاز می شود. با فشردن مجدد دکمه مذکور کمپرسور خاموش می شود.

## سیستم تهویه مطبوع اتوماتیک

### نشانه‌های سیستم تهویه مطبوع اتوماتیک

شرح	نشانه‌گر
وضعیت دکمه مه زدایی شیشه جلو	
چراغ زرد بیانگر فعال بودن مه زدایی شیشه جلو	○
حالت گردش هوای داخل اتاق	
حالت ورود هوای خارج خودرو به داخل اتاق	
حالت دمیدن به صورت	
حالت دمیدن به صورت و زیر پا	
حالت دمیدن به زیر پا	
حالت دمیدن به زیر پا و شیشه جلو	
حالت دمیدن به شیشه جلو	
روشن بودن کمپرسور	A/C
فعال بودن حالت A/C MAX	MAX
موقعیت دریاچه تنظیم ترکیب هوای سرد و گرم برای دستیابی به دمای مورد نظر (دارای ۱۶ موقعیت)	
سرعت دمنده (دارای ۸ سطح)	





## هشدارهای پلیسی جهت پیشگیری از سرقت خودرو

- به خاطر داشته باشید هر لحظه غفلت صاحب خودرو یک فرصت برای مجرمین و سارقین محسوب می شود. از اینرو توصیه می شود در هر شرایط هوشیاری خود را حفظ کنید و به ویژه در صحنه های ساختگی تصادف برای سرقت، اغفال نشوید.
- هنگام توقف در پارکینگ های عمومی فاقد نگهبان، همچون پارکینگ های مترو حتماً از تجهیزات ایمنی استفاده کنید.
- برای مقابله با تعقیب کنندگان احتمالی بلافاصله محل پارک خودرو را ترک نکنید. بهتر است لحظاتی تامل نموده و در اطراف خودرو حضور داشته باشید.
- در توقفگاه های طولانی مدت (مانند رفتن به اماکن تفریحی، فروشگاه های زنجیره ای و مطب پزشکان) هر از چند گاهی به خودرو خود سرکشی نمایید.
- هنگام رفتن به مراکز درمانی، بیمارستان ها، داروخانه ها و یا انتقال مصدومین به درمانگاه ها از قفل بودن درب ها و بکارگیری تجهیزات لازم اطمینان حاصل کنید و در صورت امکان فردی را جهت مراقبت در محل بگمارید.
- هنگام رفتن به میهمانی و نقاط نا آشنا با هوشیاری بیشتری عمل نموده و موارد حفاظتی را بیش از پیش رعایت کنید.



## فصل ۴ - رانندگی با خودرو



۶۶	.....	سوئیچ استارت
۶۷	.....	دکمه استارت
۶۸	.....	جعبه دنده دستی
۶۹	.....	روشن کردن خودرو
۷۰	.....	سیستم ترمز
۸۱	.....	فرمان هیدرولیک
۸۲	.....	جلو آمپر
۸۶	.....	صفحه نمایش جلو آمپر
۸۸	.....	تنظیمات جلو آمپر
۸۹	.....	چراغ ها و کلید ها
۹۴	.....	برف پاک کن و شیشه شوی

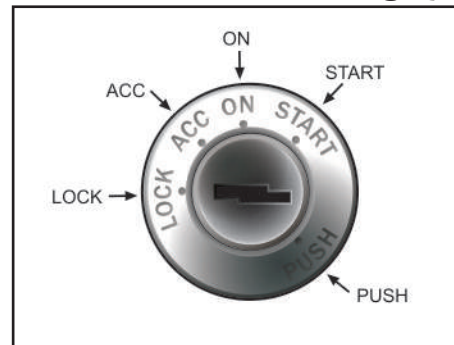

## سوئیچ استارت

همانطور که در شکل ملاحظه می‌نمایید علائم روی سوئیچ استارت به شرح زیر می‌باشند:

- LOCK** - حالت قفل فرمان
- ACC** - استفاده از بعضی تجهیزات مثل رادیو، فندک و ساعت
- ON** - در این وضعیت کلیه علائم روشن بوده و صحت کار آنها را می‌توانید کنترل کنید.
- START** - حالت استارت موتور - پس از روشن شدن موتور سوئیچ را رها کنید.
- PUSH** - پس از خاموش کردن موتور، سوئیچ را فشار داده، سپس خارج نمایید.

## نکاتی که باید قبل از روشن کردن موتور در نظر گرفت:

- ترمز دستی کشیده شده باشد.
- پدال کلاچ را تا آخر فشار داده و دسته دنده را در حالت خلاص قرار دهید. با فشردن پدال کلاچ از گردش چرخ دنده های گیربکس هنگام استارت زدن جلوگیری می‌شود.

## وضعیت استارت

در این وضعیت موتور روشن می‌شود و در صورتی که سوئیچ را رها کنید به وضعیت ON بازمی‌گردد. در صورتی که کلید در مغزی سوئیچ نمی‌چرخد، احتمالاً به علت فشار روی میل فرمان است. در این حالت جهت آزاد کردن فرمان، آن را کمی به راست یا چپ گردانده سپس کلید را بچرخانید. جهت قرار دادن سوئیچ استارت روی وضعیت LOCK، کلید را در موقعیت ACC به داخل فشار داده سپس به سمت وضعیت LOCK بچرخانید.

## ⚠ هشدار

هرگز سوئیچ استارت را در حال حرکت در موقعیت LOCK یا ACC قرار ندهید.

## روشن کردن خودرو

هنگام روشن کردن موتور، پدال کلاچ را تا آخر فشار دهید. با چرخاندن سوئیچ به سمت وضعیت START، استارت بزنیید و تا زمان روشن شدن موتور (حداکثر ۱۰ ثانیه) در همان وضعیت نگه دارید. در هوای بسیار سرد زیر ۱۸ درجه سانتیگراد یا هنگامی که موتور به مدت چند روز روشن نشده است، لازم است موتور به اندازه کافی گرم شود. این کار را بدون فشردن پدال گاز انجام دهید. به منظور روشن کردن خودرو بدون در نظر گرفتن گرم یا سرد بودن موتور، از فشردن پدال گاز خودداری کنید.

## ⚠ احتیاط

بیش از ده ثانیه متوالی نباید استارت بزنیید، حداقل ده ثانیه صبر کرده و دوباره استارت بزنیید. بعد از روشن شدن موتور سوئیچ را رها کنید.

## خاموش کردن خودرو

برای خاموش کردن خودرو کلید را در خلاف جهت عقربه های ساعت بچرخانید تا موتور خودرو خاموش شود. سپس کلید را به وضعیت PUSH برده و فشار دهید و از سوئیچ استارت خارج نمایید.

### توجه ⚠️

- جهت ایمنی بیشتر بهتر است زمانی که دنده در موقعیت P قرار دارد، موتور خودرو استارت زده شود.

- موتور خودرو تنها زمانی روشن می شود که کلید هوشمند در داخل خودرو قرار داشته باشد.

- در هوای بیش از اندازه سرد (دماهای زیر ۱۸- درجه سانتی گراد) یا در شرایطی که خودرو به مدت طولانی روشن نشده است، بدون فشار دادن پدال گاز موتور خودرو را گرم کنید.

- روشن کردن خودرو هنگام گرم یا سرد بودن موتور باید بدون فشار دادن پدال گاز انجام شود.

### هشدار ⚠️

هرگز اجازه ندهید که کودکان یا افرادی که با خودرو آشنا نیستند، به دکمه استارت یا سایر تجهیزات خودرو دست بزنند.

## دکمه استارت در وضعیت ACC یا ON

- در این حالت چراغ نشانگر نارنجی است.

- اگر پدال ترمز فشرده شود، دسته دنده در موقعیت پارک (P) و کلید هوشمند در داخل خودرو (محدوده شناسایی آنتن های سیستم PEPS) قرار داشته باشد، چراغ نشانگر سبز روشن می شود که به معنای آمادگی سیستم برای استارت زدن می باشد.

- اگر دکمه استارت را بفشارید و کلید هوشمند داخل خودرو قرار نداشته باشد، چراغ نشانگر نارنجی روشن می شود.

- اگر پدال ترمز را رها کنید، چراغ نشانگر نارنجی می شود.

## دکمه استارت در وضعیت START یا RUN

حین روشن شدن موتور چراغ نشانگر دکمه استارت با رنگ سبز روشن می شود. با روشن شدن موتور چراغ مذکور خاموش می شود.



## چراغ نشانگر دکمه استارت

### دکمه استارت در وضعیت OFF

- در این حالت چراغ نشانگر خاموش است.

- اگر پدال ترمز فشرده شود، دسته دنده در موقعیت پارک (P) و کلید هوشمند در داخل خودرو (محدوده شناسایی آنتن های سیستم PEPS) قرار داشته باشد، چراغ نشانگر سبز روشن می شود که به معنای آمادگی سیستم برای استارت زدن می باشد.

- اگر دکمه استارت را بفشارید و کلید هوشمند داخل خودرو قرار نداشته باشد، چراغ نشانگر نارنجی ۱۰ بار چشمک می زند.

- اگر پدال ترمز را رها کنید، چراغ نشانگر نارنجی می شود.

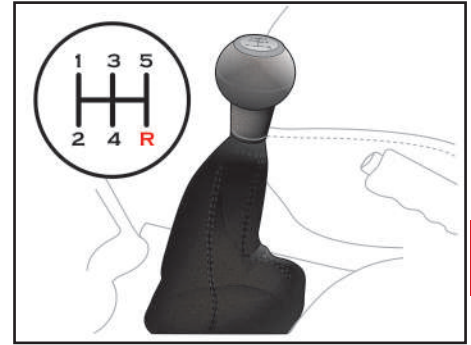

**عملکرد جعبه دنده دستی**

تعویض دنده ها با پنج دنده مطابق شکل فوق صورت می گیرد. پدال کلاچ را تا انتها فشار دهید و پس از تعویض دنده آن را به آرامی رها نمایید. نوعی سیستم ایمنی در خودرو تعبیه شده است تا از تغییر غیر عمدی دنده ۵ به دنده عقب (R) جلوگیری کند. لذا دسته دنده به موقعیت خلاص بر می گردد و سپس در موقعیت دنده عقب قرار می گیرد.

**توجه**

قبل از قرار دادن خودرو در وضعیت دنده عقب (R)، از توقف کامل خودرو اطمینان حاصل نمایید. عدم رعایت این موضوع سبب آسیب دیدگی جعبه دنده خواهد شد. در زمان استفاده

از دنده عقب (R) ابتدا پدال کلاچ را فشار داده و دسته دنده را در حالت خلاص قرار دهید. سه ثانیه مکث نموده و دسته دنده را در موقعیت دنده عقب (R) قرار دهید.

**نحوه تعویض دنده ها**

نحوه تعویض دنده ها و موقعیت قرار گرفتن دسته دنده در هر یک از دنده های خودرو، مطابق شکل می باشد. سرعت هر یک از دنده ها، به شرح زیر می باشد.  
دنده ۱ به ۲: ۲۵-۳۰ کیلومتر در ساعت  
دنده ۲ به ۳: ۴۰-۵۰ کیلومتر در ساعت  
دنده ۳ به ۴: ۷۰-۸۰ کیلومتر در ساعت  
دنده ۴ به ۵: ۹۰-۱۰۰ کیلومتر در ساعت  
توصیه می گردد به منظور عمر بیشتر قطعات موتور و گیربکس، این سرعت ها را رعایت نمایید.

**توجه**

- برای جلوگیری از ساییدگی و فرسایش زود هنگام سیستم کلاچ، هرگز از پدال کلاچ بعنوان تکیه گاه پا استفاده نکنید.  
- از نیم کلاچ جهت نگهداشتن خودرو در سطوح شیبدار (مثلا پشت چراغ راهنما و غیره) استفاده نکنید. این عمل باعث فرسایش کلاچ می گردد. برای این کار همیشه از ترمز دستی استفاده کنید.

**تعویض دنده معکوس**

وقتی مجبور هستید در ترافیک سنگین سرعت خودرو را کاهش دهید و یا در سربالایی ها رانندگی کنید، قبل از آنکه به موتور فشار آید، از دنده معکوس مناسب استفاده نمایید. دنده معکوس احتمال ریپ زدن موتور را کاهش داده و برای افزایش سرعت، شتاب بهتری به خودرو می دهد.

**احتیاط**

- از دسته دنده به عنوان تکیه گاه دست استفاده نکنید. فشاری که دست شما بر روی دسته دنده وارد می کند موجب فرسایش زود هنگام مکانیزم تعویض دنده می شود.  
- از رانندگی طولانی با دنده سنگین خودداری کنید. حرکت با دنده سنگین سبب مصرف سوخت و تولید صدای بیشتر می شود. هرچه سریعتر دنده را سبک کنید. این کار باعث می شود تا به موتور فشار نیاید.

**توجه**

استفاده از موکت و کفی های غیر استاندارد در خودرو باعث کاهش کورس پدال کلاچ و در نتیجه بد جا رفتن دنده می شود.

## روشن کردن خودرو

### توجه

هرگز بیش از ۱۰ ثانیه سویچ را در وضعیت START نگه ندارید.

اگر پس از استارت زدن موتور روشن نشود و یا خاموش گردد، استارت زدن مجدد را ۵ تا ۱۰ ثانیه بعد تکرار کنید.

استفاده نادرست از استارت خودرو ممکن است باعث صدمه دیدن آن بشود.

صدای بیش از اندازه موتور (از ناحیه سوپاپ ها) ممکن است به دلیل عدم کارکرد موتور پس از مدت طولانی باشد.

این صدا باید پس از اینکه دمای موتور به حد استاندارد رسید قطع شود، در غیر این صورت جهت رفع صدای موتور، به نمایندگیهای مجاز شرکت سایپاایدک مراجعه کنید.



**روشن کردن موتور در حالت گرم**  
وقتی موتور گرم است و به طور طبیعی (پس از چند مرتبه استارت زدن بدون فشار دادن پدال گاز) روشن نمی شود، اقدامات زیر را انجام دهید. قبل از استارت زدن مجدد به مدت یک دقیقه صبر کنید و مطمئن باشید ترمز دستی بالا باشد.  
۱- دسته دنده را در وضعیت خلاص قرار دهید. هنگام استارت زدن پدال کلاچ را فشار دهید.  
۲- در حالیکه پدال گاز را تا نیمه فشرده اید استارت بزنید. (بیش از ۱۰ ثانیه سویچ را در وضعیت START نگه ندارید).  
۳- پس از روشن شدن موتور به مدت ۱۰ ثانیه صبر کنید تا موتور در دور آرام کار کند سپس حرکت نمایید.



**روشن کردن موتور در حالت خفه**  
این شرایط ممکن است به علت خفگی موتور (وجود سوخت بیش از حد در داخل سیلندر) روی بدهد. در چنین حالتی اقدامات زیر را انجام دهید.  
۱- مطمئن شوید ترمز دستی بالا باشد.  
۲- دسته دنده را در وضعیت خلاص قرار دهید. پدال کلاچ را در هنگام راه اندازی موتور پایین نگه دارید.  
۳- پدال گاز را تا آخر فشار داده، در همان حالت نگه دارید.  
۴- در حالیکه پدال گاز را تا انتها فشرده اید، استارت زده و سویچ را در همان وضعیت (حداکثر ۱۰ ثانیه) نگه دارید. تا سوخت اضافی از داخل موتور تخلیه شود.

## سیستم ترمز ضد قفل ABS ABS (Anti Lock Braking System)

سیستم ترمز ABS مانع از قفل شدن چرخ‌ها هنگام ترمزگیری می‌گردد. این سیستم از دو قسمت اصلی سنسور سرعت چرخ و مجموعه مدولاتور/پدال‌زنگر تشکیل شده است.

از مزایای اصلی سیستم ABS در خودرو می‌توان به فرمانپذیری خودرو حین ترمزگیری اشاره نمود. (همراه با قفل شدن چرخ‌های خودرو حین ترمزگیری، راننده قادر به هدایت و مانور نمی‌باشد، در حالی که در خودروی مجهز به ترمز ABS چرخ‌ها قفل نشده و راننده قادر به هدایت و مانور می‌باشد).

## نکات قابل توجه در ترمزگیری با خودروی مجهز به ABS

۱- ترمزگیری آرام برای کنترل سرعت، در این گونه ترمزگیری قصد دارید که سرعت خودرو را کاهش دهید، مثلاً هنگامی که قصد دارید مسافری را سوار یا پیاده نمایید. در این حالت معمولاً چرخ‌ها قفل نشده و شما با یک ترمزگیری عادی می‌توانید به منظور خود برسید.

۲- ترمزگیری شدید اضطراری، در این گونه ترمزگیری قصد دارید که سرعت خودرو را سریعاً کاهش داده و یا در کوتاه‌ترین مسافت متوقف سازید، مثلاً هنگامی که بطور ناگهانی با یک مانع روبرو می‌شوید. در این حالت اغلب تمامی یا برخی از چرخ‌ها قفل شده که شما می‌بایست بطور دائم پای خود را روی پدال ترمز بفشارید و در نظر داشته باشید که خودرو شما قابل هدایت می‌باشد. (توجه داشته باشید در صورتی که خودرو در اثر تغییر مسیر سریع به سمت کنار کشیده شود سیستم ترمز ABS تاثیری بر روی کنترل خودرو نخواهد داشت).

## هشدار ⚠️

گهگاه برخی رانندگان نا آشنا با احساس ضربان ترمز زیر پای خود تصور کرده که خودرو دچار مشکل شده است و پدال ترمز را رها می‌کنند، در حالی که این امر یک مسئله عادی در ترمزهای ABS می‌باشد.

## نکاتی قابل توجه در خودرو مجهز به سیستم ترمز ABS

۱- هنگام فعال شدن ABS بدلیل عمل کردن شیرها و موتور پمپ هیدرولیک ممکن است صدایی شنیده شود که مقدار صدا بستگی به مقدار فشار ترمزی که در هر چرخ ایجاد می‌شود، دارد. این صدا عادی بوده و ناشی از وجود مشکل در سیستم ترمز ABS نمی‌باشد.

۲- بعد از استارت زدن و حرکت نمودن، هنگامی که سرعت خودرو به ۱۰ کیلومتر در ساعت می‌رسد، عیب یابی داخلی سیستم ضد قفل فعال شده و برای زمان کوتاهی موتور پمپ هیدرولیک را به منظور چک نمودن عملکرد آن روشن می‌نماید. این عمل سبب ایجاد صدایی می‌شود که بوسیله سیستم ترمز ABS تولید شده و کاملاً عادی می‌باشد.

## سیستم ترمز

نمی کند. در چنین مواقعی سیستم ترمز معمولی در خودرو، عمل ترمزگیری را انجام می دهد. برای رفع مشکل فوق باید با نمایندگی های مجاز شرکت سایپا یدک تماس بگیرید.

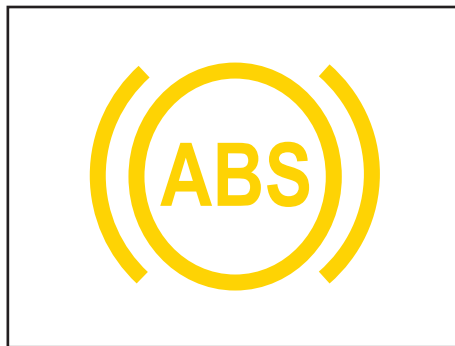

**چراغ هشدار سیستم ترمز ضد قفل (ABS)**  
هنگام قرار گرفتن سویچ در وضعیت ON چراغ اخطار ABS حدود ۳ ثانیه روشن می شود و در صورت عدم وجود خطا در سیستم، خاموش می شود. اگر چراغ هشدار ABS همچنان روشن بماند یا در هنگام رانندگی روشن شود، بدین معنی است که سیستم ترمز ABS احتیاج به بازرسی دارد. در چنین حالتی سیستم ترمز معمولی خودرو به طور عادی کار می کند، اما لازم است در اولین زمان ممکن جهت رفع ایراد سیستم ترمز به نمایندگی های مجاز شرکت سایپا یدک مراجعه نمایید. رانندگی با خودرو در چنین حالتی می تواند منجر به حادثه گردد. اگر این چراغ همواره روشن بماند بدین معنی است که سیستم ضد قفل ترمز (ABS) کار

۳- هنگام ترمزگیری معمولی در چرخ های عقب گاهی صدایی شنیده می شود که این صدا بوسیله سیستم توزیع الکترونیکی نیروی ترمزگیری EBD (Electronic Brake Force Distribution) ایجاد می گردد. این صدا عادی است و نیازی به تعویض مدولاتور در ترمز ABS نیست.

۴- هنگامی که موتور روشن می شود، چراغ اخطار ABS حدود سه ثانیه روشن شده و در این زمان ECU خود را چک و عیب یابی نموده و در صورتی که هیچ خطایی پیدا نشود، چراغ اخطار خاموش می شود. اگر چراغ اخطار ABS در هنگام رانندگی روشن شود یا چراغ اخطار خاموش نشود، بدین معنی است که ABS احتیاج به بازرسی دارد.

۵- سیستم ABS سبب افزایش ایمنی خودرو می گردد. با این وجود، سیستمی نیست که بتواند خطای راننده را هنگام رانندگی برطرف نموده و یا در وضعیت ترافیک، تغییری ایجاد نماید. بنابراین، راننده باید با دقت رانندگی نموده و ضمن حفظ فاصله مناسب با خودروی جلویی، با سرعت متناسب با شرایط جاده رانندگی نماید.  
۶- در مواقع بروز مشکل در عملکرد سیستم ترمز ABS، به نمایندگی های مجاز شرکت سایپا یدک مراجعه شود.



### سیستم کنترل پایداری الکترونیکی ESC\* (Electronic Stability Control)

\*مطابق با مدل خودرو (در پایین صفحه)

این سیستم با نام ESP نیز شناخته می شود و وظیفه آن حفظ پایداری خودرو در شرایط مختلف رانندگی می باشد. به عنوان مثال، هنگامی که خودرو در اثر گردش با سرعت بالا در پیچ جاده یا ترمز گیری شدید، تعادل خود را از دست می دهد، این سیستم با توزیع نیروی ترمز گیری و تغییر گشتاور موتور، خودرو را کنترل می کند.

سیستم کنترل پایداری (ESC) با توجه به شرایط دینامیکی خودرو، به صورت مستقل در هر چرخ، ترمز گیری متفاوتی را انجام می دهد.  
\*مطابق با مدل خودرو

- وجود اشکال در سیستم EBD (عیب یابی): در صورتی که هیچ یک از موارد اول و دوم باعث برطرف شدن عیب نگردید، سیستم EBD خودرو شما کار نمی کند، در این حالت خودرو را متوقف نموده و با نمایندگی های مجاز شرکت سایپا یدک تماس بگیرید).

### علامت وجود عیب در سیستم ترمز ABS

در صورت مشاهده هر یک از عیوب ذیل باید به تعمیرگاه های مجاز مراجعه گردد:  
قفل شدن چرخ و ترمزگیری ناقص  
بد عمل کردن ABS و EBD  
افت عملکرد ABS  
فعال نشدن ABS (چراغ هشدار ABS روشن می گردد).



### چراغ هشدار ترمز دستی، سطح روغن ترمز EBD و

سیستم EBD در خودروی مجهز به سیستم ABS، وظیفه شیر تقسیم ترمز در مدل معمولی را دارد که همان تقسیم نیروی ترمز بین چرخ های جلو و عقب را انجام می دهد.

این چراغ هشدار به دلایل زیر روشن می شود:  
- اهرم ترمز دستی کشیده شده یا کاملاً آزاد نشده باشد (عیب یابی): ترمز دستی را بطور کامل آزاد نمایید).

- پایین بودن سطح روغن ترمز در مخزن سیلندر اصلی (عیب یابی): پس از باز نمودن درب موتور میزان سطح روغن ترمز را در مخزن بررسی و در صورت نیاز روغن ترمز اضافه نمایید).



## هشدار

هرگز با سرعتی بیش از آنچه شرایط جاده ایجاب می‌کند یا بیش از سرعت ایمن برای پیچیدن، رانندگی نکنید. سیستم کنترل پایداری الکترونیکی ESC قادر به جلوگیری از وقوع تصادف نمی‌باشد. سرعت زیاد در پیچ‌ها، حرکت و مانورهای ناگهانی و رانندگی با اصطکاک (کشش) کم در جاده‌های خیس هنوز می‌تواند به تصادفات شدید منجر شود. رانندگان ایمن و محتاط، با خودداری از انجام حرکات و مانورهایی که باعث از دست دادن کشش خودرو (چسبندگی لاستیک به جاده) می‌شوند، می‌توانند از تصادف جلوگیری کنند. حتی با وجود مجهز بودن خودرو به سیستم ESC، همیشه همه احتیاط‌های معمول رانندگی شامل رانندگی با سرعت ایمن برای شرایط جاده را رعایت کنید.

## توجه

هنگام روشن کردن موتور خودرو ممکن است صدایی از داخل محفظه موتور شنیده شود. این صدا مربوط به عملیات خود عیب‌یابی سیستم کنترل پایداری بوده و امری طبیعی می‌باشد.

## سیستم ترمز

عملکردهای سیستم کنترل پایداری (ESC) - هنگامی که سویچ استارت خودرو در وضعیت ON قرار داده شود، چراغ‌های نشانگر ABS، ESC، EBD و ESC OFF برای حدود ۳ ثانیه روشن می‌شوند، سپس سیستم کنترل پایداری فعال می‌شود.

سیستم کنترل پایداری ESC، یک سیستم الکترونیکی می‌باشد که برای کمک به راننده جهت حفظ کنترل خودرو در شرایط نامطلوب طراحی شده است. این سیستم جایگزینی برای رانندگی ایمن خودرو نیست. عواملی چون سرعت، وضعیت جاده و نحوه اعمال فرمان راننده، روی سیستم کنترل پایداری تاثیر می‌گذارند. شما همچنان مسئول رانندگی و پیچیدن در پیچ‌ها با سرعت منطقی و حفظ حاشیه امنیت برای رعایت ایمنی هستید. اگر ترمز در شرایطی که امکان قفل شدن چرخ‌ها وجود دارد اعمال شود، ممکن است لرزش‌های خفیفی روی پدال ترمز احساس شود. این وضعیت عادی بوده و ناشی از عملکرد سیستم کنترل پایداری الکترونیکی ESC است.

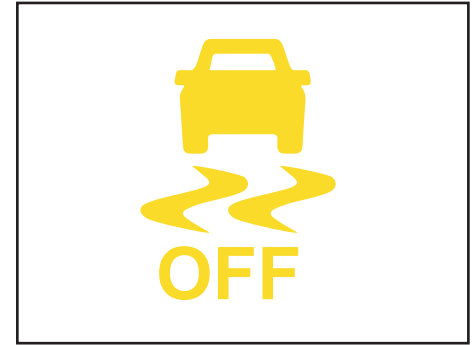

- هنگامی که خودرو متوقف بوده و کمربند ایمنی راننده بسته باشد، با یک بار فشردن دکمه ESC OFF، سیستم کنترل پایداری ESC و سیستم کنترل کشش TCS غیر فعال شده و چراغ نشانگر ESC OFF روی جلو آمپر روشن می شود.

پس از غیر فعال شدن سیستم های ESC و TCS سایر عملکرد های مرتبط با این سیستم ها از جمله HBA، CBC، EBD، ABS و HSA فعال خواهند بود.

با فشردن مجدد دکمه ESC OFF، سیستم های ESC و TCS (سیستم کنترل کشش) فعال خواهند شد.

## استراتژی فعال شدن سیستم کمکی HSA در سربالایی

هنگامی که خودرو در یک مسیر سربالایی متوقف باشد، برای شروع حرکت وقتی راننده اهرم تعویض دنده را در خودروی دستی در وضعیت حرکت به جلو (D) قرار می دهد پس از غیر فعال کردن ترمز دستی و رها کردن پدال ترمز برای فشار دادن پدال گاز، سیستم HSA به منظور جلوگیری از عقب رفتن خودرو، نیروی ترمزگیری را به مدت ۳ ثانیه حفظ می کند تا راننده برای برداشتن پای راست از روی پدال ترمز و گذاشتن آن روی پدال گاز، زمان کافی داشته باشد.

## استراتژی فعال شدن سیستم کمکی HSA در سرپایینی

هنگامی که خودرو در یک مسیر سرپایینی متوقف باشد، برای شروع حرکت دنده عقب، وقتی راننده اهرم تعویض دنده را در وضعیت دنده عقب قرار می دهد، پس از غیر فعال کردن ترمز دستی و رها کردن پدال ترمز، سیستم HSA به منظور جلوگیری از حرکت رو به جلوی خودرو، نیروی ترمزگیری را به مدت ۳ ثانیه حفظ می کند تا

راننده برای برداشتن پای راست از روی پدال ترمز و گذاشتن آن روی پدال گاز، زمان کافی داشته باشد.

## توجه

اگر سرعت خودرو بیشتر از ۵۰ km/h باشد و چنانچه پنچری لاستیک چرخ توسط سیستم TPMS تشخیص داده شود سیستم ترمز ESC و TCS به صورت اتوماتیک فعال می شوند.

اگر دکمه ESC OFF بیش از ده ثانیه در حالت فشرده نگه داشته شود، سیستم کنترل پایداری ورودی سویچ را نادیده گرفته و تمامی عملکرد های آن تا زمان سیکل بعدی روشن شدن خودرو فعال خواهند بود.

اگر دکمه ESC OFF بیش از سه بار در مدت ده ثانیه فشرده شود، سیستم کنترل پایداری ورودی سویچ را نادیده گرفته و تمامی عملکرد های آن تا زمان سیکل بعدی روشن شدن خودرو فعال خواهند بود.

## سیستم ترمز

### سیستم کمکی ترمز (Brake Assist)

در شرایط ترمزگیری اضطراری، اگر نیاز به فشردن پدال ترمز با نیروی بیشتری باشد، سیستم مذکور عملکرد ترمزگیری را بهبود می بخشد. در نتیجه اگر پدال ترمز بیش از حد یا سریعتر از حالت عادی فشرده شود، ترمزگیری با نیروی بیشتری انجام می شود.

### ⚠ هشدار

- اگر پدال ترمز بیش از حد یا سریعتر از حالت عادی فشرده شود، پدال نرمتر حس می شود ولی نیروی ترمزگیری بیشتر خواهد بود. این پدیده به دلیل عملکرد عادی سیستم کمکی ترمز بوده و نشانه وجود عیب نیست.

- اگر پدال ترمز بیش از حد یا سریعتر از حالت عادی فشرده شود، ممکن است صدایی کلیک مانند از بوستر ترمز شنیده شود که به دلیل عملکرد عادی سیستم کمکی ترمز بوده و نشانه وجود عیب نیست.

- سیستم کمکی ترمز جانشین سیستم اصلی ترمز خودرو نبوده و فقط نقش مکمل آن را دارا می باشد.

### ⚠ هشدار

رانندگی در شرایطی که سایز (اندازه) لاستیکها یا رینگها با هم تفاوت دارد، ممکن است باعث درست عمل نکردن سیستم ESC شود. در هنگام تعویض لاستیکها از هم سایز بودن همه لاستیکها با لاستیکهای اصلی اطمینان حاصل کنید.

### ⚠ احتیاط

سیستم برنامه پایداری الکترونیکی ESC، فقط یک وسیله کمکی در رانندگی می باشد. برای رعایت احتیاط در هنگام رانندگی در پیچها و جادههای پوشیده از برف یا یخزده، سرعت را کم کرده و به طور ایمن رانندگی کنید. آهسته رانندگی کرده و در هنگام چشمک زدن چراغ نشانگر ESC یا لغزنده بودن سطح جاده اقدام به افزایش سرعت نکنید.

### ⚠ توجه

روشن شدن همزمان چراغ هشدار عیب یابی موتور و چراغ هشدار ترمز دستی نشانه بروز عیب در سیستم خلا ترمز ESC می باشد.



### شرایط عملکرد

هنگامی که ESC در حال مداخله است، چراغ نشانگر ESC به صورت چشمک زن خواهد شد. در این شرایط ممکن است ضربان خفیفی توسط راننده خودرو احساس شود این موضوع بیانگر وجود ایراد یا نقص عملکرد سیستم نمی باشد. در صورت گیر کردن خودرو در گل و لای یا برف و هرز چرخیدن تایرها بهتر است سیستم ESC خاموش شود تا سرعت پرخش تایرها بیشتر شده و خودرو از گل ولای یا برف بیرون بیاید. پس از آن می توان سیستم را دوباره روشن کرد.

## سیستم ترمز

### سیستم ترمز مجهز به بوستر

سیستم ترمز مجهز به بوستر است. اما تنها هنگامی که موتور روشن باشد، فعال است. بدون استفاده از این سیستم برای توقف خودرو نیاز به فشار بیشتری بر روی پدال ترمز است و در این حالت خودرو در مسافت طولانی تر متوقف می شود. همیشه به نکات زیر توجه داشته باشید: هرگاه با دنده خلاص و موتور خاموش بکسل می کنید، بسیار مراقب باشید. اگر هنگام رانندگی، به هر دلیلی موتور خاموش شد، با رعایت موارد ایمنی خودرو را به نزدیک ترین مکان مناسب برای توقف هدایت کنید. از ترمز کردن بی مورد خودداری کنید، چون باعث از بین رفتن نیروی کمکی باقیمانده در بوستر ترمز می شود.

۴



احتیاط فقط تا رسیدن به مکانی ایمن یا تعمیرگاه به رانندگی ادامه دهید.

با چرخاندن سویچ به موقعیت روشن ON (موتور را روشن نکنید)، روشن شدن چراغ هشدار ترمز را امتحان کنید. هنگام درگیر بودن ترمز دستی و قرار داشتن سویچ خودرو در موقعیت روشن ON یا استارت START، این چراغ روشن می شود.

قبل از شروع به رانندگی، از آزاد بودن کامل ترمز دستی و خاموش بودن چراغ هشدار ترمز اطمینان حاصل کنید.

اگر در هنگام روشن بودن موتور، پس از آزاد کردن ترمز دستی چراغ هشدار ترمز روشن باقی ماند، ممکن است در سیستم ترمز اشکالی وجود داشته باشد. توجه فوری به این امر ضروری است. در صورت امکان فوراً به رانندگی خاتمه دهید. اگر این امر امکان پذیر نیست، با رعایت حداکثر

### هشدار

چنانچه موتور خاموش باشد، سیستم ترمز کمکی عمل نمی کند و فشار بیشتری باید بر پدال وارد شود. در چنین شرایطی، فاصله توقف خودرو افزایش خواهد یافت. قبل از حرکت خودرو کلیه تدابیر احتیاطی را مورد توجه قرار دهید.

### توجه

صدای کلیک کلیک یا تق تق مانندی از محل قرار گرفتن موتور در هنگام شروع به حرکت پس از روشن کردن موتور ممکن است شنیده شود. این وضعیت عادی است و حاکی از عملکرد صحیح سیستم ترمز ضد قفل ABS است.

- حتی با وجود سیستم ترمز ضد قفل، هنوز به مسافت کافی برای متوقف شدن نیاز دارید. همیشه فاصله ایمن را از خودرو جلویی حفظ نمایید.
- همیشه در هنگام پیچیدن در پیچ‌ها، سرعت را کم کنید. سیستم ترمز ضد قفل نمی‌تواند از تصادفات ناشی از سرعت بالا جلوگیری کند.
- عملکرد سیستم ترمز ضد قفل هنگام رانندگی در جاده‌های لغزنده یا ناهموار ممکن است منجر به افزایش مسافت توقف نسبت به خودروهای مجهز به سیستم ترمز معمولی گردد.

داد. این عمل می‌تواند ایمنی شما یا دیگران را در معرض خطر قرار دهد.

سیستم ترمز ABS/ESC به طور مستمر سرعت گردش چرخ‌ها را حس می‌کند. اگر چرخ‌ها بخواهند قفل شوند، سیستم ترمز ABS/ESC به طور مکرر فشار هیدرولیکی ترمز چرخ‌ها را کم و زیاد می‌کند.

اگر ترمز در شرایطی که امکان قفل شدن چرخ‌ها وجود دارد، اعمال شود، ممکن است صدای "تیک، تیک" از ترمزها به گوش رسیده یا در پدال ترمز لرزش آرام مربوط به ABS/ESC را حس کنید. این وضعیت عادی است و حاکی از عملکرد ترمز ABS/ESC است.

برای استفاده از حداکثر مزایای سیستم ترمز ABS/ESC در شرایط اضطراری، اقدام به کم و زیاد کردن فشار پدال ترمز یا پمپ کردن ترمز نکنید. پدال ترمز را تا حد ممکن یا تا حدی که شرایط می‌طلبید محکم فشار داده و اجازه دهید سیستم ترمز ABS/ESC فشار وارده بر ترمزها را کنترل کند.

### احتیاط

سیستم ABS و ESP نمی‌تواند از تصادفات ناشی از حرکات نامناسب و خطرناک در رانندگی جلوگیری کند، هر چند کنترل خودرو را در هنگام ترمزهای اضطراری افزایش می‌دهد. همیشه فاصله ایمن خودرو را با سایر خودروها حفظ کنید. همیشه باید در شرایط بد جاده سرعت خودرو را کاهش داد.

مسافت طی شده از شروع به ترمز تا توقف کامل در خودروهای مجهز به سیستم ترمز ضد قفل ABS (و سیستم پایداری الکترونیکی ESP)، ممکن است نسبت به مسافت طی شده خودروهایی که فاقد این سیستم‌ها هستند، در موارد شرح داده شده در زیر بیشتر باشد:

- رانندگی در جاده‌های ناهموار، ریگزار یا پوشیده از برف
- رانندگی با زنجیر چرخ
- رانندگی در جاده‌هایی که سطح آنها دارای چاله فراوان بوده یا سطح جاده بالا، پایین یا تغییر ارتفاع دارد.

خصوصیات ایمنی خودروهای مجهز به ABS و ESP را نباید به وسیله رانندگی با سرعت زیاد یا پیچیدن در پیچ‌ها مورد آزمایش قرار

### ⚠ هشدار

- اگر چراغ هشدار سیستم ترمز ABS روشن شده و روشن باقی بماند، سیستم ABS مشکل دارد. هر چند در این وضعیت ترمزهای معمولی خودرو به طور عادی عمل می‌کنند.

- چراغ هشدار سیستم ترمز ABS تا حدود ۳ ثانیه پس از چرخاندن سویچ خودرو به موقعیت روشن ON، روشن باقی می‌ماند. در طول مدت این ۳ ثانیه، سیستم ABS عمل خودآزمایی خود را انجام و در صورت عادی بودن عملکرد همه اجزا، چراغ خاموش می‌شود. اگر چراغ روشن باقی ماند، سیستم ترمز ABS ممکن است مشکل داشته باشد. هرچه زودتر با نمایندگی مجاز شرکت سایپا یدک تماس بگیرید.

### ⚠ توجه

هنگامی که به دلیل خالی شدن باتری، استارت زدن را به وسیله باتری کمکی انجام می‌دهید موتور ممکن است به نرمی نچرخد و چراغ هشدار ABS همزمان ممکن است روشن شود. این امر به دلیل ولتاژ کم باتری اتفاق می‌افتد و به معنی مشکل داشتن سیستم ABS نیست.

- ترمزها را پمپ نکنید!
- قبل از شروع رانندگی خودرو، باتری را شارژ کنید.

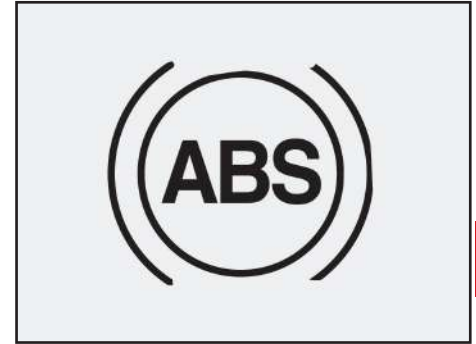

### ⚠ هشدار

- هنگام رانندگی بر روی سطح دارای چسبندگی کم لاستیک به جاده نظیر جاده یخ‌زده و استفاده کردن مداوم از ترمز، سیستم ABS به طور مستمر فعال باقی می‌ماند و چراغ هشدار ABS ممکن است روشن شود. در این وضعیت خودرو را به مکانی ایمن هدایت کرده، موتور را خاموش کنید.

- موتور را دوباره روشن کنید، اگر چراغ هشدار ABS خاموش باقی ماند در این وضعیت عملکرد سیستم ترمز ABS عادی است. در غیر این صورت ممکن است سیستم ترمز ABS مشکل داشته باشد. هر چه زودتر با نمایندگی مجاز شرکت سایپا یدک تماس بگیرید.

### ⚠ هشدار

- همیشه در زمان پارک، ترمز دستی همه خودروها باید کاملاً درگیر باشد تا از حرکت ناخواسته خودرو که می‌تواند باعث صدمه دیدن سرنشینان یا رهگذران شود، جلوگیری گردد.

وضعیت دهید، تا ترمز موتور به شما در حفظ سرعت ایمن کمک نماید.

● پای خود را به پدال ترمز "تکیه ندهید". رها کردن پا بر روی پدال ترمز در هنگام رانندگی می‌تواند خطرناک باشد. زیرا این عمل می‌تواند باعث داغ کردن ترمزها و از دست رفتن تاثیر موثر آنها شود. این امر همچنین باعث افزایش فرسودگی اجزا ترمز می‌شود.

### روش ترمز کردن صحیح

● در خودرو پارک شده، قبل از شروع به حرکت، درگیر نبودن ترمز دستی را کنترل کرده و از خاموش بودن چراغ نشانگر ترمز دستی اطمینان حاصل کنید.

● رانندگی از میان آب ممکن است باعث خیس شدن ترمزها شود. همچنین ترمزها می‌توانند در هنگام شست و شوی خودرو خیس شوند. ترمزهای خیس ممکن است خطرناک باشند. در صورت خیس بودن ترمزها، خودرو نمی‌تواند مانند قبل سریعاً متوقف شود. ترمزهای خیس ممکن است باعث کشیدن خودرو به یک طرف شوند. برای خشک کردن ترمزها تا بازگشت عمل ترمز به حالت عادی به نرمی ترمز نمایید، ضمن آنکه مواظب داشتن کنترل بر خودرو در همه اوقات هستید. اگر عملکرد ترمز به حالت عادی باز نگشت هرچه زودتر با رعایت ایمنی خودرو را متوقف نموده، با نمایندگی مجاز شرکت سایپا یک تماس بگیرید.

● از حرکت در سرازیری تپه‌ها بدون اینکه خودرو در دنده باشد، خودداری کنید. این امر بسیار خطرناک است. همیشه خودرو را در دنده باقی نگه دارید. از ترمز برای کاهش سرعت استفاده کرده و سپس به دنده پایین تر تغییر

در صورتی که پس از آزاد کردن اهرم ترمز دستی چراغ مربوطه همچنان روشن بود، احتمال وجود عیب در سیستم ترمز وجود دارد و باید مورد توجه قرار گیرد. در این شرایط خودرو را متوقف کنید و اگر این امر امکان پذیر نبود، با احتیاط تا اولین نمایندگی مجاز شرکت سایپایدک حرکت نمایید.

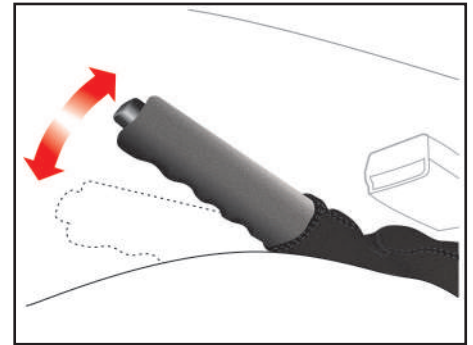
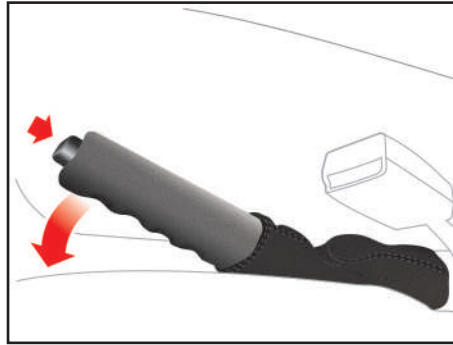

هنگام قرار گرفتن سویچ در وضعیت ON، چراغ (⚠️) باید روشن شود و با پایین بردن اهرم ترمز دستی خاموش گردد. چنانچه پس از پایین بردن اهرم ترمز دستی چراغ همچنان روشن بماند یا در هنگام رانندگی روشن شود، نشان دهنده پایین بودن سطح روغن ترمز یا ایراد در سیستم EBD ترمز است. در این صورت، از رانندگی با خودرو خودداری نموده و جهت رفع ایراد سیستم ترمز با نمایندگی های مجاز شرکت سایپا یدک تماس بگیرید.

### ⚠️ احتیاط

هرگز هنگام ترک خودرو فقط به ترمز دستی اکتفا نکنید. پس از کشیدن اهرم ترمز دستی، اهرم تعویض دنده را در دنده یک یا دنده عقب قرار دهید.

همواره پس از روشن کردن موتور به چراغ هشدار ترمز دقت کنید. در صورتی که اهرم ترمز دستی پس از روشن شدن موتور کاملاً پایین نباشد چراغ (⚠️) روشن می شود. لذا قبل از حرکت از پایین بودن اهرم و خاموش شدن چراغ مربوطه اطمینان حاصل کنید.

### ترمز دستی

برای استفاده از ترمز دستی، پس از فشردن دکمه آن، اهرم ترمز دستی را محکم به سمت بالا بکشید.

### ⚠️ احتیاط

هرگز در حالتی که اهرم ترمز دستی بالا است رانندگی نکنید، این کار باعث ساییدگی زود هنگام لنت های ترمز عقب می شود. جهت آزاد کردن اهرم ترمز دستی ابتدا آن را کمی به سمت بالا بکشید سپس دکمه انتهای آن را فشار داده و اهرم را به آرامی بخوابانید.



### توجه

- هرگز هنگام توقف خودرو، در حالی که موتور روشن است، غریپلک فرمان را بیش از ۵ ثانیه در موقعیت کاملاً چپ یا راست نگه ندارید. این کار باعث آسیب دیدن پمپ هیدرولیک فرمان می شود.

- در صورت پاره شدن تسمه هیدرولیک فرمان و یا معیوب بودن پمپ، نیروی لازم جهت فرمان پذیری به میزان قابل توجهی افزایش می یابد. هنگامی که خودرو به مدت طولانی در هوای سرد (با دمای زیر ۱۰- درجه سانتی گراد) متوقف باشد، لزجت (ویسکوزیته) روغن هیدرولیک به دلیل سرما افزایش یافته لذا پس از روشن کردن موتور، ممکن است عملکرد سیستم هیدرولیک فرمان برای مدت کوتاهی به تاخیر بیفتد که این امری طبیعی است. در این شرایط لازم است خودرو را در دور آرام گرم کنید.

### فرمان هیدرولیک

فرمان هیدرولیک با استفاده از توان موتور، جهت فرمان پذیری بهتر خودرو به کار می رود.

در حالت خاموش بودن موتور و یا از کار افتادن سیستم فرمان هیدرولیک، فرمان پذیری خودرو به طور عادی امکان پذیر است ولی نیاز به اعمال نیروی بیشتری دارد.

اگر هنگام کارکرد عادی موتور فرمان پذیری به سختی انجام می شود و نیاز به اعمال نیروی بیشتر دارد، به یکی از نمایندگی های مجاز شرکت سایپا یدک مراجعه نمایید.



### بخش های جلو آمپر

- ۱- سرعت سنج
- ۲- نشانگر درجه حرارت موتور
- ۳- نشانگر سطح بنزین
- ۴- دکمه های تنظیم
- ۵- صفحه نمایش جلو آمپر
- ۶- دور سنج موتور

### نشانگر سطح بنزین

هنگام بسته بودن سوئیچ، درجه روی صفحه نمایش جلوآمپر خاموش می باشد و با باز شدن سوئیچ، درجه به صورت نمودار ستونی تشکیل شده از هشت قسمت، سطح سوخت داخل مخزن را نشان می دهد. اگر سطح بنزین در مخزن سوخت پایین بیاید (حدود ۷ لیتر) چراغ هشدار دهنده سوخت روشن می شود. در این صورت در اسرع وقت سوخت گیری کنید. حجم مخزن سوخت ۴۱ لیتر است.

### دور سنج موتور

دور سنج موتور، مقدار دوران میل لنگ موتور در هر دقیقه را نمایش می دهد. برای جلوگیری از آسیب به موتور، هرگز اجازه ندهید که عقربه دور سنج به مدت طولانی در محدوده قرمز باقی بماند.

### دکمه تنظیم نور پس زمینه جلو آمپر

بافشار دادن این دکمه می توانید نور پس زمینه صفحه جلو آمپر را کم یا زیاد نمایید.

### سرعت سنج

نشان دهنده سرعت خودرو بر حسب کیلومتر در ساعت است.

### مسافت سنج

برای تعیین مسافت طی شده در یک مسیر مشخص به کار می رود.

### هشدار صوتی سرعت بالای خودرو

اگر سرعت خودرو بیشتر از ۱۲۰ کیلومتر در ساعت باشد، هشدار صوتی به صدا در می آید. با کاهش سرعت به کمتر از ۱۱۵ کیلومتر در ساعت هشدار صوتی قطع می شود.

### کیلومتر شمار

کل مسافت طی شده را روی صفحه نمایش جلو آمپر نشان می دهد.

### دکمه تنظیمات (SET) جلو آمپر

با فشار دادن این دکمه می توانید تنظیمات مربوط چراغ های هشدار، مسافت و زمان سفر، دمای محیط بیرون و سرعت متوسط خودرو را انجام دهید.

## جلو آمپر

  چراغ های نشانگر راهنما و فلاشر:

برای پیچیدن به راست چراغ راهنمای راست و برای پیچیدن به چپ، چراغ راهنمای چپ را روشن کنید. در این حالت چراغ نشانگر راهنمای همان سمت چشمک می زند. با فشردن کلید فلاشر، چراغ های راهنمای راست و چپ همزمان چشمک می زنند.  کمبود سطح سوخت: هنگامیکه مقدار بنزین در باک به حدود ۷ لیتر برسد، این چراغ روشن می شود و بیانگر آن است که بزودی سوخت تمام خواهد شد.

 کمربند ایمنی: با روشن بودن موتور، علامت هشدار دهنده کمربندهای ایمنی روشن خواهد ماند تا به راننده و سرنشین جلو خودرو استفاده از کمربند ایمنی را یادآوری نماید. در صورت بستن کمربند ایمنی راننده، چراغ هشدار خاموش می گردد.

 چراغ هشدار سیستم ترمز ضد قفل (ABS): هنگام قرار گرفتن سویچ در وضعیت ON چراغ هشدار ABS حدود ۳ ثانیه روشن می شود و در صورت عدم وجود خطا در سیستم، خاموش می شود. اگر چراغ هشدار ABS همچنان روشن بماند یا در هنگام رانندگی روشن شود، بدین معنی است که سیستم ترمز ABS

 فشار روغن موتور: روشن شدن این چراغ نشان دهنده پایین بودن فشار روغن موتور می باشد. هنگام حرکت، در صورت روشن شدن این چراغ، سریعاً خودرو را متوقف کرده و سپس خاموش نمایید. سطح روغن را بازدید نموده و در صورت نیاز روغن اضافه نمایید. در صورت خاموش نشدن چراغ فشار روغن، با یکی از نمایندگی های مجاز سایپادک تماس بگیرید.

 توجه

با قرار دادن سویچ در وضعیت ON چراغ روغن روشن می شود. به محض روشن شدن موتور، چراغ روغن باید خاموش گردد.

 گرمکن شیشه عقب: این چراغ هنگامی روشن می شود که گرمکن شیشه عقب در حال کار کردن باشد. پس از تغییر وضعیت سویچ استارت از وضعیت قبلی به ON، این چراغ روشن شده و سپس خاموش می شود.

 گرم کن آینه بغل\*: پس از روشن شدن گرم کن آینه های بغل، این چراغ روشن می شود.

 ترمز دستی: هنگام قرار گرفتن سویچ در وضعیت ON، این چراغ باید روشن شود و با پایین بردن اهرم ترمز دستی خاموش گردد. چنانچه پس از پایین بردن اهرم ترمز دستی چراغ همچنان روشن بماند یا در هنگام رانندگی روشن شود، نشان دهنده پایین بودن سطح روغن ترمز یا ایراد در سیستم EBD ترمز است. در این صورت از رانندگی با خودرو خودداری نموده و جهت رفع ایراد سیستم ترمز با نمایندگی های مجاز شرکت سایپا یدک تماس بگیرید. جهت کسب اطلاع بیشتر، به بخش سیستم ترمز این دفترچه راهنما مراجعه نمایید.

 شارژ باتری: روشن شدن این چراغ نشانگر وجود عیب در سیستم برقی و یا موتور می باشد. در هنگام حرکت خودرو در صورت روشن شدن این چراغ، در صورت عدم وجود عیب در سیستم برقی و یا پاره نبودن تسمه دینام، مراتب را به یکی از نمایندگی های مجاز سایپادک اطلاع دهید.

 توجه

هنگام باز بودن سویچ در وضعیت ON چراغ روشن شده و با روشن شدن موتور باید خاموش گردد.

احتیاج به بازرسی دارد. در چنین حالتی سیستم ترمز معمولی خودرو به طور عادی کار می کند، اما لازم است در اولین زمان ممکن جهت رفع ایراد سیستم ترمز به نمایندگی های مجاز شرکت سایپا یدک مراجعه نمایید. رانندگی با خودرو در چنین حالتی می تواند منجر به حادثه گردد.

**چراغ عیب یاب موتور:** این چراغ یکی از اجزای سیستم عیب یابی خودرو است. در صورتی که این چراغ در حین رانندگی روشن شود، ایرادی در یکی از قسمت های سیستم الکتریکی موتور بوجود آمده است. در این وضعیت خودرو قادر به حرکت می باشد ولی برای بازدید موتور به یکی از نمایندگی های مجاز شرکت سایپا یدک مراجعه نمایید.

### ⚠ احتیاط

- رانندگی طولانی مدت با وجود روشن بودن چراغ عیب یاب موجب آسیب دیدن خودرو و همچنین افزایش مصرف سوخت خواهد شد.  
- در صورتی که این چراغ چشمک بزند، احتمال معیوب بودن کاتالیست و در نتیجه کاهش توان موتور وجود دارد.

### ⚠ توجه

گاهی عدم بستن صحیح درب باک موجب روشن شدن چراغ عیب یاب می گردد. لذا در این حالت از بسته بودن صحیح درب باک نیز اطمینان حاصل کنید.

**چراغ هشدار دهنده کیسه هوا:** این چراغ با هر بار قراردادن سویچ استارت در موقعیت ON باید به مدت ۵ ثانیه چشمک بزند و در این مدت سیستم را کنترل می نماید. در صورت وجود خطا چراغ هشدار دهنده به طور ثابت روشن می ماند و در غیر این صورت چراغ خاموش می گردد. در صورتیکه چراغ هشدار دهنده کمتر از ۵ ثانیه چشمک بزند و یا به صورت ثابت روشن بماند وجود خطا در سیستم را نشان می دهد که باید سریعاً به نزدیکترین نمایندگی مجاز شرکت سایپا یدک مراجعه شود. چرا که در عملکرد سیستم کیسه هوا اختلال ایجاد شده و می تواند باعث عمل نکردن و یا عملکرد نابهنگام کیسه هوا شود.

**چراغ هشدار دهنده غیر فعال بودن کیسه هوای سرنشین جلو:** این چراغ با هر بار قراردادن سویچ استارت در موقعیت ON باید به مدت ۵ ثانیه چشمک بزند و در این مدت سیستم

را کنترل می نماید در صورتی که کلید غیر فعال نمودن کیسه هوای سرنشین  در موقعیت OFF باشد این چراغ روشن می ماند.

### ⚠ هشدار

چنانچه سویچ استارت در موقعیت ON قرار گرفت و چراغ هشدار دهنده  به مدت ۵ ثانیه چشمک نزد، سیستم دارای ایرادی می باشد. در این حالت می بایست به نزدیک ترین نمایندگی مجاز شرکت سایپا مراجعه شود.

**نور پایین چراغ های جلو:** با قرار دادن سویچ در وضعیت ON و نیز اهرم چراغ ها در موقعیت نور پایین، چراغ نور پایین و چراغ کوچک روشن می شوند. همچنین چراغ نشانگر نور پایین نیز در جلو آمپر روشن می شود.

**نور بالای چراغ های جلو:** با قرار دادن سویچ در وضعیت ON و نیز اهرم چراغ ها در موقعیت نور بالا، چراغ نور بالا و نشانگر آن در جلو آمپر روشن می شود.

**چراغ موقعیت (چراغ کوچک):** با قرار دادن اهرم چراغ ها (دسته راهنما) در موقعیت چراغ های کوچک، این چراغ ها و نیز نشانگر آن ها روی

## جلو آمپر

### چراغ نشانگر روشنایی در روز (Day Light)

این چراغ با روشن شدن چراغ های روشنایی در روز روشن شده و با خاموش شدن چراغ های مذکور از جلو آمپر محو می شود.

### چراغ نشانگر روشن شدن اتوماتیک (Auto Light)

این سیستم با کاهش نور محیط به دلایلی مانند شب شدن، ورود به تونل یا مکان های تاریک و ابری بودن هوا، به صورت اتوماتیک چراغ های نورپایین جلو و چراغ خطر عقب را روشن می کند. برای فعال شدن این سیستم باید سویچ استارت در وضعیت ON بوده، کلید اتولایت فعال و چراغ های موقعیت خاموش باشند. فعال و غیر فعال کردن این سیستم توسط کلید تعبیه شده روی مجموعه کلید سمت چپ داشبورد انجام می گیرد.

### توجه

در خودرو های فاقد سیستم روشن شدن اتوماتیک چراغ ها (Auto light)، با روشن شدن خودرو، چراغ روشنایی روز جلو و چراغ موقعیت عقب روشن می شوند\*.

اسرع وقت متوقف نمایید.

### چراغ هشدار دهنده سیستم فرمان برقی (EPS)\*

### چراغ هشدار سیستم پایش فشار باد لاستیک ها (TPMS)

### چراغ هشدار خطای سیستم انتقال قدرت\*

هنگام قرار گرفتن سویچ در وضعیت ON این چراغ برای مدت حدود ۳ ثانیه روشن و سپس خاموش گردد. در صورت روشن نشدن چراغ فوق جهت بررسی موضوع به یکی از نمایندگیهای مجاز شرکت سایپا یدک مراجعه نمایید.

### چراغ نشانگر فعال شدن سیستم ESP (سیستم کنترل الکترونیکی پایداری خودرو)\*

### چراغ نشانگر غیر فعال شدن سیستم ESP (سیستم کنترل الکترونیکی پایداری خودرو)\*

با خاموش کردن سیستم ESC این چراغ روی جلو آمپر روشن می شود.

جلو آمپر روشن می شود. این چراغ ها در تمام وضعیت های قرار گرفتن سویچ استارت روشن می شوند.

### چراغ هشدار دهنده دمای بیش از حد موتور

اگر سویچ باز بوده و دمای مایع خنک کننده موتور ۱۲۰ درجه سانتیگراد یا بالاتر باشد، چراغ هشدار دهنده مذکور روشن شده و هشدار صوتی\* نیز به صدا در می آید. با کاهش دما به کمتر از ۱۱۵ درجه سانتیگراد، هشدار صوتی قطع می شود.

 سیستم ایموبیلایزر: در صورت چشمک زدن این چراغ سیستم ایموبیلایزر خودرو فعال می باشد.

 مه شکن عقب: این چراغ، به هنگام روشن بودن چراغ های مه شکن عقب روشن می گردد.

 مه شکن جلو: این چراغ، به هنگام روشن بودن چراغ های مه شکن جلو روشن می گردد.

### STOP چراغ هشدار دهنده STOP

این چراغ همراه با چراغ های هشدار دهنده شارژ باتری، فشار روغن موتور و دمای بیش از حد موتور روشن می شود که به معنای وجود شرایط اضطراری در خودرو می باشد و باید خودرو را در\* مطابق با مدل خودرو

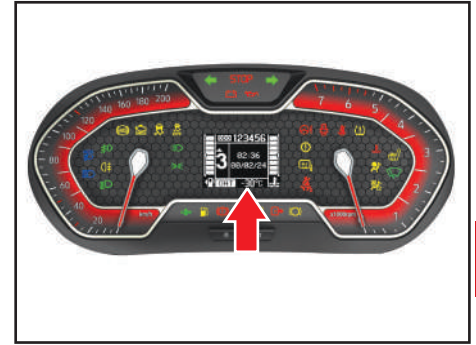

صفحه نمایش جلو آمپر

در صفحه نمایش تعبیه شده روی جلو آمپر اطلاعات مرتبط با برخی عملکرد های خودرو و هشدار های مورد نیاز به راننده نمایش داده می شود. شرح عملکرد ها مطابق با جلو آمپر نصب شده در خودروی شما می باشد.

**توجه**

در صورت رخداد همزمان چند هشدار، ترتیب و اولویت ظاهر شدن آن ها در صفحه نمایش جلو آمپر بر اساس اهمیت آن ها خواهد بود.

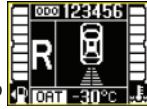

سنسور دنده عقب  
(PAS-Parking Aid System)

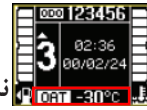

نشانگر دمای محیط  
(OAT)



سیستم پایش فشار باد لاستیک  
(TPMS) ها

در صورت بروز ایراد مرتبط با سیستم پایش فشار باد لاستیک یک چرخ، چراغ هشدار فشار باد لاستیک ها به مدت ۳۰ ثانیه چشمک زده و سپس به صورت دائمی روشن می ماند. نشانگر چرخ مربوطه در تصویر به مدت ۳۰ ثانیه چشمک زده و سپس خاموش می شود.

در صورت پایین بودن بیش از حد فشار باد لاستیک چرخ، چراغ هشدار فشار باد لاستیک ها به صورت دائمی روشن می ماند و نشانگر چرخ مربوطه در تصویر با حرف L روشن می شود. در صورت پایین بودن جزئی فشار باد لاستیک، عملکرد خاصی از سوی سیستم اتفاق نمی افتد.



کیلومتر شمار  
در این بخش کیلومتر(مسافت طی شده) کارکرد خودرو نمایش داده می شود.



نشانگر تعویض دنده GSI

در مدل های دارای جعبه دنده دستی، برای جلوگیری از فشار بیش از حد به موتور و گیربکس، در زمان لازم و مطابق دور موتور و سرعت خودرو، این نشانگر ضمن نشان دادن دنده درحال استفاده توسط راننده، به وسیله هر یک از چراغ های نشان داده شده به صورت فلش به سمت بالا جهت افزایش دنده و فلش به سمت پایین جهت کاهش دنده و به منظور راهنمایی بهتر تعویض دنده به راننده هشدار می دهد. در صورت قرار داشتن جعبه دنده در وضعیت دنده عقب، نمایشگر به شکل حرف R روشن می شود.



نشانگر باز بودن درب های خودرو

در صورت باز بودن هر یک از درب های خودرو، نشانگر مربوطه به آن نمایش داده شده و پس از بستن درب مربوطه، نشانگر به حالت بسته می شود.

## صفحه نمایش جلو آمپر

سیستم کروز کنترل

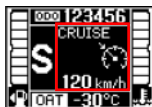

سرعت متوسط خودرو

(AVS-Average Vehicle Speed)



این مراحل چشمک زدن و روشن ماندن چراغ های هشدار سیستم، تا زمان برطرف شدن عیب و تنظیم شدن فشار باد لاستیک ها با هر بار باز و بسته کردن سویچ استارت تکرار می شود.

سیستم محدود کننده سرعت

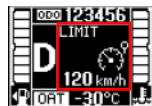

کیلومتر باقیمانده تا زمان انجام



سرویس خودرو

اگر مسافت باقی مانده تا زمان انجام سرویس خودرو کمتر از ۱۰۰۰ کیلومتر باشد یا از زمان انجام سرویس گذشته باشد، علامت آچار در این قسمت چشمک می زند.

نشانه عیب یابی سیستم کیسه

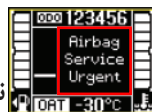

هوا

در صورت بروز عیب در سیستم کیسه هوای راننده و یا سرنشین جلوی خودرو، نوشتار "AIRBAG SERVICE URGENT" روی نمایشگر روشن می شود.

خاموش بودن سیستم ESC



نشانه سطح بنزین



این نشانه حجم بنزین موجود داخل مخزن سوخت را به صورت یک نمودار ستونی نمایش می دهد.

زمان مسافت سنج (TRIP)

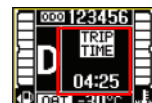

(TIME)

در این حالت زمان رانندگی از آخرین بار صفر کردن مسافت سنج نمایش داده می شود.

نشانه درجه حرارت مایع



خنک کننده موتور

این نشانه درجه حرارت مایع خنک کننده موتور را نمایش می دهد. با افزایش درجه حرارت موتور قطعات بیشتری از این نشانه روشن می شود.

مسافت سنج

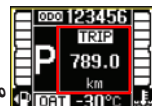

(TRIP meter)

## تنظیمات جلو آمپر

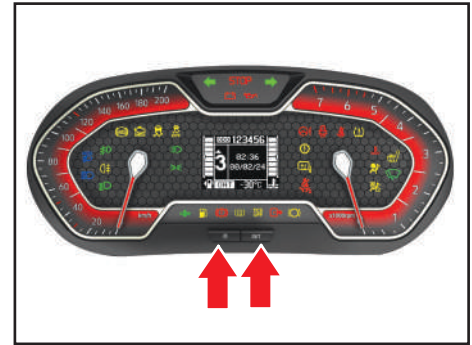

۴

### دکمه های تنظیم جلو آمپر

با فشار دادن دکمه **SET** می توان نور پس زمینه صفحه جلو آمپر را کم یا زیاد نمود. با فشار دادن دکمه **SET** تنظیمات مربوط به هشدارها، مسافت سفر، زمان سفر، سرعت متوسط خودرو سرویس و نگهداری، زمان و تاریخ و موارد تنظیمات مطابق ترتیب زیر انجام می شود.

Warnings (If exist) → Trip → Trip Time → AVS → Maintenance service (If exist) → Date & time → Setting items



## چراغ ها و کلیدها



### نور بالا

در حالتی که اهرم چراغ ها در وضعیت نور پایین می باشد چنانچه آن را مطابق شکل بالا به سمت خود بکشید، نور بالای چراغ های جلو روشن و در همین حال چراغ نشانگر نور بالا که به رنگ آبی می باشد، در جلو آمپر روشن می شود.



### چراغ های مه شکن جلو و عقب

برای روشن کردن چراغ های مه شکن جلو و عقب، با یک پله چرخش حلقه میانی دسته راهنما را به سمت جلو، چراغ مه شکن جلو و با دومین چرخش، چراغ های مه شکن عقب روشن می شوند. همزمان چراغ های نشانگر مربوط به آن ها روی جلوآمپر روشن می شود. با چرخاندن حلقه میانی عکس جهت فوق، ابتدا چراغ مه شکن عقب و سپس مه شکن جلو خامیوش می شود.

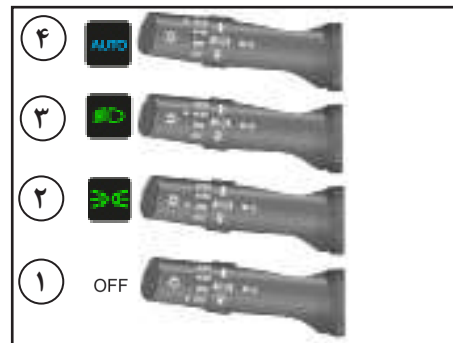

### کلید چراغ ها (دسته راهنما)

با چرخاندن کلید چرخشی چراغ ها (خلاف جهت عقربه های ساعت) و قرار گرفتن علامت شاخص مقابل هر نشانگر، چراغ های خودرو مطابق وضعیت های زیر روشن می شوند:

وضعیت ۱: همه چراغ های خودرو خاموش می باشند.

وضعیت ۲: چراغ های کوچک (موقعیت)، چراغ پلاک، نور پس زمینه جلوآمپر و کلید های داشبورد روشن می شوند.

وضعیت ۳: چراغ های نور پایین روشن می شوند.

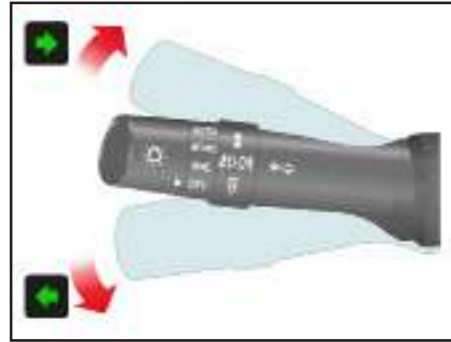

اگر هنگام روشن بودن چراغ‌های راهنما کلید فلاشر را بزنید، چراغ فلاشر روشن می‌شود. همچنین زمانی که چراغ فلاشر روشن است، با روشن کردن چراغ‌های راهنما با اهرم چراغ‌ها، چراغ فلاشر خاموش شده و چراغ راهنمای سمت مورد نظر روشن می‌شود. اگر اهرم چراغ‌ها را یک بار به مدت کوتاه به سمت پایین فشار دهید (ضربه آرامی به آن بزنید)، چراغ‌های راهنما ۳ بار چشمک می‌زنند.

### نور بالای اخطار دهنده

برای روشن کردن لحظه‌ای نور بالای چراغ‌های جلو، مطابق شکل بالا بطور آرام اهرم چراغ‌ها را به طرف خود بکشید، سپس اهرم را رها کنید اهرم خود به خود به حالت اول بر می‌گردد. برای استفاده از نور بالای اخطار دهنده لزومی به روشن بودن کلید چراغ‌ها نمی‌باشد.

### توجه ⚠️

استفاده از چراغ‌ها می‌شکن فقط در مواقع ضروری نظیر مه و گرد و غبار، توصیه می‌گردد. در سایر موارد باعث کاهش دید و آزار رانندگان سایر خودروها می‌شود.

### چراغ‌های راهنما

جهت روشن کردن چراغ‌های راهنما باید سویچ استارت در موقعیت ON باشد. مطابق با شکل بالا هنگام گردش به راست، اهرم چراغ‌ها را به سمت بالا و هنگام گردش به چپ، آن را به سمت پایین فشار دهید. اهرم راهنما دارای دو حرکت به شرح ذیل می‌باشد:

**حرکت اول** - مرحله اول که مخصوص تغییر مسیر از یک باند به باند دیگر و یا در زمان سبقت می‌باشد، استفاده می‌گردد.

**حرکت دوم** - مرحله دوم که اهرم به طور کامل حرکت می‌کند مخصوص گردش به سمت راست و یا چپ بوده که با گردش کامل فرمان، اهرم به جای اولیه خود بر می‌گردد.

## چراغ ها و کلیدها

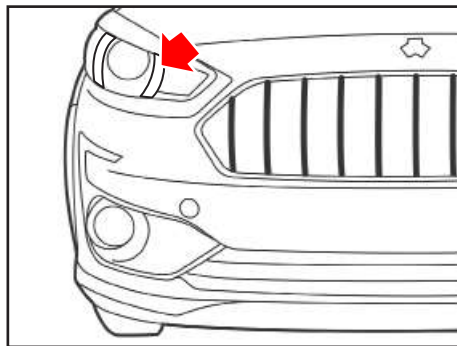
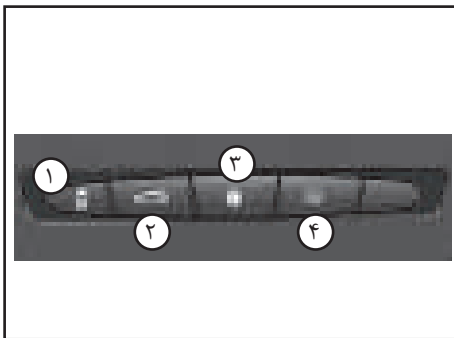

۴

### مجموعه کلید وسط داشبورد

- ۱- کلید خاموش کردن کنترل الکترونیکی پایداری خودرو (ESC OFF)
- ۲- کلید باز کن قفل درب صندوق عقب
- ۳- کلید قفل مرکزی
- ۴- کلید گرمکن شیشه عقب و آینه های جانبی\*

**چراغ های روشنایی در روز (دی لایت)**  
با روشن شدن موتور خودرو چراغ های روشنایی در روز با ۱۰۰٪ توان (نور دهی) روشن شده و چراغ نشانگر آن  نیز در جلو آمپر روشن می شود. اگر در این حالت چراغ های کوچک روشن شوند، چراغ های روشنایی در روز خاموش می گردد. با خاموش کردن موتور، چراغ های روشنایی در روز خاموش شده و چراغ نشانگر آن در جلو آمپر نیز خاموش می گردد.

### توجه

در مدل های فاقد سیستم روشن شدن خودکار چراغ های خودرو (Auto Light)، همزمان با روشن شدن چراغ های روز، چراغ های موقعیت عقب نیز روشن می شود\*.

### کلید عملکرد روشن شدن اتوماتیک چراغ های جلو (Auto Light)

با استفاده از این کلید می توان سیستم روشن شدن اتوماتیک چراغ های جلوی خودرو در محیط های کم نور و تاریک را فعال یا غیر فعال نمود. برای فعال کردن اتولایت، کلید چرخشی چراغ ها را خلاف جهت عقربه های ساعت بچرخانید تا نشانگر شاخص آن مقابل نشانگر AUTO قرار گیرد.

### کلید قفل مرکزی

اگر همه درب های خودرو بسته باشند، با فشردن این کلید، درب های خودرو بر اساس وضعیت درب راننده قفل یا باز می شوند. یعنی اگر درب راننده قفل باشد و کلید قفل مرکزی را فشار دهید، قفل همه درب های خودرو باز می شود. همچنین اگر قفل درب راننده باز باشد، با فشردن کلید مذکور درب های خودرو قفل می شوند.

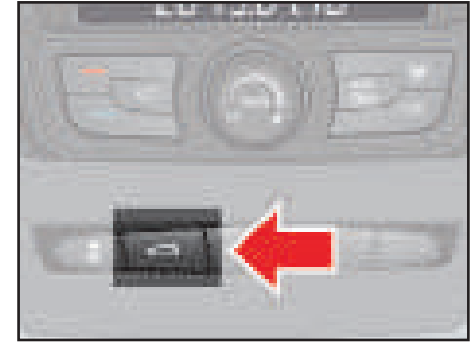
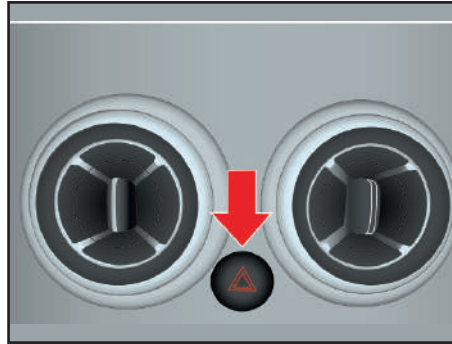

### دکمه گرمکن شیشه عقب

با فشردن این کلید گرمکن شیشه عقب فعال شده و چراغ روی کلید روشن می شود. برای غیر فعال نمودن گرمکن، دکمه را مجدداً فشار دهید تا چراغ آن نیز خاموش شود. در صورت وجود سیستم گرمکن آینه های جانبی، خاموش و روشن کردن این سیستم نیز توسط این کلید انجام می شود.

### کلید خاموش کردن کنترل الکترونیکی پایداری خودرو (ESC OFF)\*

با فشار دادن این کلید سیستم ESC خودرو خاموش می شود و با فشار دادن مجدد کلید، این سیستم در حالت آماده به کار قرار می گیرد.

### کلید فلاشر فلاشر

در صورت روشن شدن چراغ فلاشر، چراغ های راهنمای چپ و راست همزمان روشن و خاموش می شوند و به عنوان چراغ هشدار دهنده برای راننده ای است که در حال نزدیک شدن و سبقت گرفتن از خودروی شما می باشد.

برای روشن کردن فلاشر کلید مربوط به آن را که در وسط کنسول قرار دارد، فشار دهید. این کلید در کلیه موقعیت های سویچ عمل می کند.

در صورت ترمز گیری ناگهانی در سرعت های بالاتر از ۶۰ کیلومتر بر ساعت، چراغ فلاشر روشن شده و به مدت حداقل ۵ ثانیه چشمک می زند تا پای خود را از روی ترمز بردارید.\*

### کلید باز کن قفل درب صندوق عقب

هنگام قرار داشتن سویچ استارت در وضعیت OFF چنانچه کلید را به مدت ۲ ثانیه فشار دهید قفل درب صندوق عقب باز می شود.

هنگام قرار داشتن سویچ استارت در وضعیتهای ON و ACC یا در حال حرکت، چنانچه سرعت حرکت خودرو از ۵ کیلومتر بر ساعت کمتر باشد با فشار دادن این دکمه، قفل درب صندوق عقب باز می شود.

اگر این کلید را به مدت ۲ ثانیه فشار دهید قفل درب صندوق عقب باز می شود.

چنانچه سرعت حرکت خودرو از ۵ کیلومتر در ساعت بیشتر باشد با فشار دادن این دکمه، قفل درب صندوق عقب باز نمی شود.

### چراغ‌های همراهی تا درب منزل (Follow me home)

اگر سوییچ در وضعیت OFF قرار داشته باشد و چراغ‌های کوچک نیز خاموش باشند، با یک بار کشیدن و رها کردن اهرم چراغ‌ها، چراغ‌های اصلی به مدت ۳۰ ثانیه روشن می‌شوند. پس از پارک کردن خودرو و خاموش کردن موتور در محیط‌های تاریک مانند پارکینگ، با فعال کردن این عملکرد می‌توان محیط را روشن نمود در نتیجه پس از ترک خودرو و قفل کردن درب‌های آن نیز مسیر حرکت فرد روشن می‌شود و از بروز حوادث احتمالی ناشی از تاریک بودن محیط پیشگیری می‌شود.

اگر در بازه زمانی فعال بودن عملکرد چراغ‌های همراهی تا درب منزل یکی از چراغ‌های خودرو را روشن کنید، عملکرد مذکور غیر فعال می‌شود.

### هشدار صوتی روشن بودن چراغ‌های کوچک

اگر در شرایطی که سوییچ در موقعیت OFF قرار دارد و چراغ‌های کوچک روشن هستند یکی از درب‌های خودرو باز شود، هشدار صوتی به صدا در می‌آید.

اگر یکی از اقدامات زیر انجام شود، هشدار صوتی غیر فعال می‌شود:

- درب‌ها بسته شوند.
- سوییچ در وضعیت ON قرار داده شود.
- چراغ کوچک خاموش شود.

در شرایطی که موتور خودرو را خاموش نموده و قصد ترک آن را دارید ولی چراغ‌های کوچک را روشن گذاشته‌اید، این هشدار به شما یادآوری می‌کند که چراغ‌های مذکور را خاموش نمایید تا از تخلیه شارژ باتری پیشگیری شود.

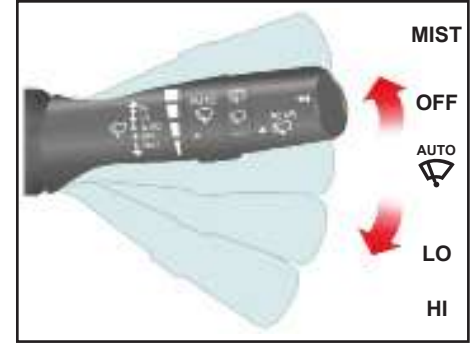

### حرکت تکی برف پاک کن (تنها یک رفت و برگشت)

برای یک بار عملکرد برف پاک کن، اهرم را به سمت پایین و در جهت نشانگر MIST روی اهرم، بکشید و رها کنید.

### ⚠ احتیاط

برای جلوگیری از آسیب دیدن بازوهای برف پاک کن، هیچگاه آنها را با دست حرکت ندهید. از نزدیک کردن بنزین، نفت، تینر و سایر حلال های دیگر به تیغه های برف پاک کن خودداری نمایید.

### کلید تنظیم سرعت برف پاک کن جلو

با حرکت دادن کلید چرخشی اهرم برف پاک کن از موقعیت ۱ به سمت موقعیت ۲، سرعت عملکرد برف پاک کن را در وضعیت اتوماتیک تنظیم کنید. موقعیت ۱ کمترین و موقعیت ۲ بیشترین سرعت عملکرد برف پاک کن می باشد.

### برف پاک کن شیشه جلو

برای روشن کردن برف پاک کن، لازم است که سویچ استارت در وضعیت ON قرار گرفته و سپس اهرم برف پاک کن مطابق شکل به شرح زیر عمل می نماید:

- MIST - یک بار عملکرد برف پاک کن
- OFF - وضعیت خاموش بودن برف پاک کن
- AUTO - دور اتوماتیک برف پاک کن
- LO - دور کند برف پاک کن
- HI - دور تند برف پاک کن

## چراغ‌ها و کلیدها

۴

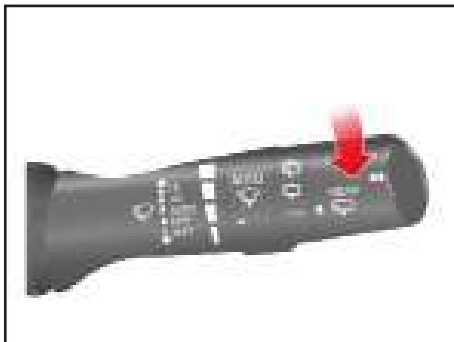

### برف پاک کن شیشه عقب

برای استفاده از برف پاک کن عقب، دکمه استارت باید در وضعیت ON قرار داشته باشد. با چرخاندن کلید چرخشی قسمت سر اهرم دسته برف پاک کن و قرار دادن علامت نشانگر آن در وضعیت ---، برف پاک کن عقب روشن شده و به صورت متناوب عمل می‌کند.



### شستشوی شیشه عقب

در صورتی که علامت نشانگر کلید چرخشی قسمت سر اهرم دسته برف پاک کن روی علامت---- قرار بگیرد ضمن فعال شدن شیشه شوی و پاشش آب روی شیشه عقب، برف پاک کن نیز عمل می‌کند.



### شستشوی شیشه جلو

جهت شستشوی شیشه جلو، سویچ را در وضعیت ON گذاشته و یا موتور خودرو را روشن کنید. سپس اهرم برف پاک کن را مطابق شکل به طرف خود کشیده و در همان حالت نگه دارید. مایع شستشو در این هنگام بر روی شیشه جلو پاشیده شده و برف پاک کن عمل می‌کند.

### ⚠ احتیاط

برای جلوگیری از آسیب دیدن پمپ شیشه شوی، دقت کنید که هنگام خالی بودن مخزن شیشه شوی، از به کار انداختن آن خودداری نمایید.





## فصل ۵- نکات رانندگی

- ۹۸ ..... مشخصات لازم سوخت خودرو
- ۹۹ ..... سیستم کنترل آلاینده‌گی
- ۱۰۰ ..... نکات قابل توجه قبل از رانندگی
- ۱۰۱ ..... استفاده اقتصادی از خودرو
- ۱۰۲ ..... رانندگی در شرایط خاص
- ۱۰۵ ..... خطاها



**نکات رانندگی**

## مشخصات لازم سوخت خودرو

### مشخصات لازم سوخت خودرو

در این خودرو لازم است از بنزین با استاندارد یورو ۵ استفاده شود. در صورت استفاده از بنزین بدون سرب این خودرو بهترین عملکرد را خواهد داشت. بنزین بدون سرب باعث کاهش آلایندگی های خروجی از اگزوز گردیده و مانع ایجاد رسوب سر شمع می شود.

### توجه

هرگز از بنزین سرب دار استفاده نکنید. استفاده از بنزین سرب دار باعث آسیب دیدن کاتالیست می شود. تنها در صورتی از مکمل های بنزین جهت پاک کردن سیستم سوخت رسانی استفاده نمایید که نوع آن به تایید شرکت سایپاایدک رسیده باشد. بنزین حاوی سرب به سنسور اکسیژن در سیستم کنترل موتور آسیب جدی رسانده و مانع عملکرد صحیح سیستم کنترل آلایندگی های خودرو می شود.

### سیستم کنترل آلایندگی ها

سیستم کاتالیست این خودرو از نوع<sup>۱</sup>CCC متصل به منیفولد اگزوز می باشد. هرگونه ایجاد تغییر در خودرو توسط مالک می تواند بر عملکرد، ایمنی و عمر خودرو تاثیر داشته و موجب نقض قوانین کنترل آلودگی محیط زیست گردد. علاوه بر این، هر گونه آسیب دیدگی یا نقص در عملکرد خودرو که در اثر تغییرات بکار رفته توسط مشتری صورت پذیرفته باشد، مشمول خدمات گارانتی نخواهد گردید.

### اقدامات احتیاطی موتور

گازهای خروجی از اگزوز، حاوی مونوکسیدکربن است. این گاز بیرنگ و بی بو بوده و در صورت استشمام بسیار خطرناک می باشد.

- گاز مونوکسید کربن همراه با سایر گازهای خروجی از اگزوز می باشد. لذا در صورت استشمام هر نوع گاز و دود در داخل اتاق خودرو، سریعاً به نزدیکترین تعمیرگاه مجاز شرکت سایپا یدک مراجعه نمایید. در صورت عدم دسترسی به تعمیرگاه هرگز با خودرویی که دود و گازهای خروجی به داخل اتاق آن نشت می کند، به رانندگی ادامه ندهید. در صورت اجبار به رانندگی کلیه شیشه های خودرو باید پایین باشد.

- هرگز در مکان های بسته (پارکینگ سرپوشیده) خودرو را روشن رها ننمایید. دقت نمایید حداکثر زمانی که موتور در این مکان ها روشن می ماند جهت حرکت دادن خودرو و خارج شدن از پارکینگ باشد.

- در صورتی که در محیط باز خودرو با موتور روشن متوقف است، دکمه تنظیم گردش هوای داخل اتاق را در وضعیت ورود هوای خارج به داخل قرار دهید. در صورت استشمام بوی دود فوراً موتور را خاموش نمایید.

- هرگز داخل خودرویی که به مدت طولانی با موتور روشن متوقف است نشینید.

### نکات محیط زیستی

در صورت خروج دود غیرطبیعی از اگزوز، در اولین فرصت جهت عیب یابی و تنظیم موتور به تعمیرگاه های مجاز مراجعه نمایید زیرا خروج دود غیرعادی آلودگی بیشتر هوا را به دنبال خواهد داشت.

مصرف سوخت خودرو را کنترل نموده و آن را با میزان مصرف بهینه اعلام شده توسط سازنده خودرو مقایسه کنید و در صورت وجود تفاوت قابل ملاحظه به تعمیرگاه های مجاز مراجعه نمایید.

## سیستم کنترل آلاینده‌گی

### اقدامات احتیاطی مربوط به کاتالیست

در صورتی که خودرو شما مجهز به سیستم کنترل آلاینده‌ها توسط کاتالیست از نوع CCC باشد، متصل به منی‌فولد آگزوز می باشد.

لذا اقدامات احتیاطی زیر را مد نظر قرار دهید:

- فقط از بنزین بدون سرب استفاده کنید.
- هرگز بر روی مواد قابل اشتعال (نظیر علف خشک، کاغذ، برگ خشک، مواد سوختنی و...) توقف و یا رانندگی نکنید زیرا کاتالیست بسیار داغ بوده و احتمال آتش سوزی وجود دارد.
- در صورت مشاهده هر نشانه‌ای مبنی بر عدم عملکرد صحیح موتور نظیر لرزش موتور یا مشاهده کاهش توان موتور، به رانندگی با خودرو ادامه ندهید.
- از گاز دادن در حالت درجا به مدت طولانی خودداری نمایید.
- در اجزا موتور و سیستم کنترل آلاینده‌ها هیچگونه تغییری ندهید.
- کلیه تغییرات و تنظیمات باید توسط متخصصین تعمیرگاه های مجاز شرکت سایپا یکد انجام گردد.
- عدم رعایت اقدامات احتیاطی ذکر شده منجر به صدمه دیدن کاتالیست و باطل شدن شرایط گارانتی قطعات مرتبط در خودرو خواهد شد.

## نکات محیط زیستی

### کاتالیست

اکثر خودروهای مدرن امروزی، مجهز به مبدل‌های کاتالیتیکی سه راهه (Three - Way Catalytic Converter)

می‌باشند. مفهوم سه راهه، اشاره به سه آلاینده اساسی تولید شده توسط موتور خودروها شامل مونوکسید کربن، اکسیدهای نیتروژن و هیدروکربن‌هاست که توسط این مبدل‌ها مورد پالایش قرار می‌گیرند. این مبدل‌ها با استفاده از عناصر خاص و ساختار ویژه خود گازهای آلاینده اصلی خودرو را به دی‌اکسید کربن، نیتروژن و آب تبدیل می‌کنند که خطر چندانی برای محیط زیست ندارند.

باید توجه داشت که حذف و یا عدم تعویض به موقع کاتالیست علاوه بر ایجاد آلودگی در محیط زیست موجب اختلال در عملکرد مناسب خودرو نیز می‌گردد.

این خودرو مجهز به سیستم کنترل آلاینده‌ها توسط کاتالیست می باشد. به منظور نگهداری و اطمینان از عملکرد صحیح قطعه مذکور موارد ذیل می بایست همواره مد نظر قرار گیرد:

- طول عمر مفید کاتالیست در شرایط کارکرد استاندارد ۱۰۰ هزار کیلومتر می باشد.
- در صورت بروز نقص عملکردی موتور و یا پس از طی کارکرد ۱۰۰ هزار کیلومتر قطعه مذکور می بایست در نمایندگی های مجاز شرکت سایپا تعویض گردد.
- بازدیدهای دوره ای هر ۱۰ هزار کیلومتر از گازهای خروجی خودرو می بایست صورت پذیرد و در صورتی که میزان گازهای آلاینده از حد استاندارد تجاوز نماید، پس از اطمینان عملکرد صحیح دیگر قطعات موثر نسبت به تعویض کاتالیست در نمایندگی های مجاز سایپا اقدام گردد.

## نکات قابل توجه قبل از رانندگی

### قبل از رانندگی

- قبل از نشستن در خودرو به موارد زیر دقت شود:
- از تمیز بودن سطوح بیرونی شیشه های عقب و جلو، آینه ها و سطح چراغ ها اطمینان حاصل کنید.
- وضعیت لاستیک ها را بازدید کنید.
- قسمت زیر خودرو را از نظر هر گونه نشستی بازدید کنید.
- در صورتی که تصمیم به حرکت با دنده عقب دارید مطمئن شوید مانعی پشت خودرو نباشد.

### بازدیدهای مهم

- قبل از شروع به حرکت با خودرو سطح روغن موتور، روغن ترمز و سطح مایع مخزن شیشه شوی و آب رادیاتور را طبق معیار مناسب بازدید نمایید. جزئیات هر کدام در بخش تعمیر و نگهداری مطرح شده است.

### قبل از استارت زدن

- مطمئن شوید کلیه دربها بسته و قفل هستند.
- صندلی خود را تنظیم نمایید.
- آینه های بغل و آینه وسط را تنظیم کنید.
- از صحت عملکرد کلیه چراغ ها اطمینان حاصل کنید.
- نشانگرهای صفحه کیلومتر شمار را بررسی کنید.
- با قراردادن سویچ در حالت ON، مطمئن شوید کلیه چراغ های هشدار دهنده صحیح عمل می کنند.
- اهرم ترمزدستی را کاملاً پایین ببرید و مطمئن شوید چراغ مربوط به آن در صفحه کیلومتر شمار، خاموش شده است.
- به منظور حفظ ایمنی بیشتر قبل از حرکت اطمینان حاصل نمایید که به کلیه قسمت ها و تجهیزات خودرو آشنا شده اید.

### رانندگی پس از مصرف دارو

- رانندگی پس از مصرف برخی از داروها بسیار خطرناک است.
- در صورت مصرف دائمی دارو حتماً با پزشک در مورد رانندگی پس از مصرف دارو مشورت نمایید.

## نکات محیط زیستی

- از مسافرت های غیر ضروری با خودرو شخصی تک سرنشین خودداری نمایید.
- از حمل بار اضافی به وسیله خودرو پرهیز کنید زیرا هر ۱۰۰ کیلوگرم بار اضافی بطور متوسط مصرف سوخت را یک لیتر در هر ۱۰۰ کیلومتر بالا می برد.
- محوطه پارک اتومبیل خود را کنترل کنید تا از نشستی روغن و مایعات دیگر بموقع مطلع شوید.
- با بوق زدن غیر ضروری آلودگی صوتی ایجاد نکنید. مصرف سوخت خودرو را کنترل نموده و آن را با میزان مصرف بهینه اعلام شده توسط سازنده خودرو مقایسه کنید و در صورت وجود تفاوت قابل ملاحظه به تعمیرگاه های مجاز مراجعه نمایید.

## توصیه هایی در خصوص کارکرد اقتصادی خودرو

میزان مصرف سوخت درج شده بر روی برچسب مصرف سوخت براساس شرایط استاندارد یورو ۴ می باشد که مطابق سیکل رانندگی (ترکیبی شهر و جاده) به دست آمده است. لذا در صورت رانندگی در شرایط غیر استاندارد میزان مصرف سوخت افزایش خواهد یافت.

میزان مصرف بنزین به نحوه رانندگی، زمان و مکان رانندگی و نوع سوخت استفاده شده بستگی دارد.

جهت استفاده اقتصادی تر از خودرو و صرفه جویی در مصرف سوخت توصیه های زیر را رعایت نمایید:

- از رانندگی پر شتاب پرهیز کنید.  
- تا حد امکان از تجهیزات الکتریکی پر مصرف استفاده نکنید.

- برای گرم کردن موتور در حالت درجا، زمان طولانی صرف ننمایید.

- هنگام حرکت از حالت سکون، به آرامی شتاب بگیرید.

- از تنظیم بودن موتور خودروی خود همواره اطمینان حاصل نمایید و از جدول زمانبندی سرویس های دوره ای پیروی نمایید. این کار

باعث افزایش عمر قطعات خودرو خواهد شد.  
- از استفاده غیر ضروری سیستم تهویه مطبوع خودداری کنید.

- هنگام رانندگی در جاده های ناهموار از سرعت خودرو بکاهید.

- به منظور افزایش عمر لاستیک ها و کاهش مصرف سوخت، فشار باد لاستیک ها را همواره در حد استاندارد نگه دارید.

- فاصله ایمنی تا خودروی جلویی را حفظ کنید تا از ترمزگیری های شدید و در نتیجه ساییدگی لاستیک ها و لنت های ترمز جلوگیری شود و نیز در مصرف بنزین اضافی برای شتابگیری مجدد صرفه جویی گردد.

- استفاده از باربندهای غیر استاندارد و وجود بار اضافه غیر ضروری (وسایل اضافی و غیر ضروری) در خودرو باعث افزایش مصرف سوخت می شود.  
- پایین بودن شیشه های جانبی (مخصوصا در سرعت های بالا) باعث افزایش مصرف سوخت می شود.

- عدم انجام سرویس های ادواری (تعویض به موقع قطعات مصرفی مانند فیلتر هوا، شمع ها، وایرها و فیلتر سوخت) باعث کاهش راندمان موتور و افزایش مصرف سوخت می گردد.

- هنگام رانندگی پای خود را برای استراحت

## استفاده اقتصادی از خودرو

روی پدال ترمز تکیه ندهید. این کار باعث ساییدگی زودرس لنت های ترمز و افزایش مصرف سوخت می شود.

- تنظیم نبودن زاویه چرخ ها باعث ساییدگی زودرس لاستیک ها و افت توان موتور و نهایتا مصرف سوخت بیشتر می شود.

- باز بودن پنجره ها در سرعت های بالا، باعث افزایش مصرف سوخت می شود.

- وزش باد در جهت مخالف رانندگی باعث افزایش مصرف سوخت می شود. در چنین شرایطی بهتر است با سرعت کمتری حرکت نمایید.

### توجه!

بهینه ترین مصرف سوخت در محدوده سرعتی ۸۰ تا ۹۰ کیلومتر در ساعت و دور موتور کمتر از ۳۰۰۰ حاصل می گردد.



### حرکت با موتور خاموش

هرگز در سراسیمگی ها و یا در هر موقعیتی که خودرو در حال حرکت است، موتور را خاموش ننمایید.

سیستم تقویتی هیدرولیک فرمان و ترمز هنگام خاموش بودن موتور، عمل نخواهد کرد.

لذا در سراسیمگی‌ها بهتر است با استفاده از دنده سنگین از اثر ترمزی موتور استفاده نمایید.

### رانندگی در شرایط خاص

هنگام رانندگی در شرایط خطرناک نظیر برف، یخ، گل و لای و ماسه و موارد مشابه به توصیه‌های زیر توجه کنید:

- با احتیاط رانندگی کنید و ضمن حفظ فاصله ایمنی با خودروی جلو، مسافت ترمزگیری را بیشتر کنید.

- از ترمزگیری یا دورزدن‌های ناگهانی خودداری نمایید.

- هنگام شروع حرکت در برف، گل یا ماسه از دنده ۲ استفاده کرده و به آرامی پدال گاز را بفشارید تا از درجا چرخیدن چرخ‌های جلو، جلوگیری شود. در صورت نیاز می‌توان از

دنده‌های سنگین‌تر (۱ و عقب) استفاده کرد.  
- در صورتی که خودرو در برف، یخ یا گل و لای گیر کرده است، از شن، نمک، زنجیر چرخ یا مواد دیگری که اصطکاک را زیاد کند (نظیر موکت) در زیر چرخ‌های جلو استفاده نمایید.

### نکات محیط زیستی

در صورت توقف خودرو بیش از ۳ دقیقه، خودرو را خاموش نمایید زیرا میزان مصرف بنزین در این حالت معادل طی نمودن یک کیلومتر مسافت می‌باشد.

برای رسیدن به سرعت مطلوب، پدال گاز را تا نیمه فشار دهید زیرا سرعت گرفتن پُرگاز، مصرف بنزین را بصورت آنی افزایش می‌دهد.  
سرعت مابین ۶۰ الی ۹۰ کیلومتر در ساعت مطمئن و اقتصادی است. با افزایش سرعت مصرف سوخت و آلودگی به شدت افزایش می‌یابد.  
استفاده از قطعاتی مانند سر اگزوزهای غیر استاندارد که به‌عنوان مانعی بر سر گازهای خروجی اگزوز عمل می‌نماید، باعث بروز اشکال در نحوه احتراق موتور خودرو و در نتیجه سبب افزایش مصرف سوخت خواهد شد.



### هشدار

استفاده از دنده معکوس روی سطح لغزنده خطرناک است. این کار باعث تغییر ناگهانی سرعت چرخ‌ها و سرخوردن خودرو می‌گردد.

### بیرون آوردن خودرو از گل و لای و برف

در صورت گیرکردن خودرو در برف، گل و ماسه، به منظور بیرون آوردن آن بطور مکرر دنده را بین دنده ۱ و دنده عقب تغییر دهید و به آرامی پدال گاز را بفشارید.

زیاد گاز ندهید. اگر پس از انجام موارد فوق هنوز خودرو در گل یا برف گیر کرده بود، از یک یدک‌کش جهت بیرون آوردن آن استفاده نمایید. در غیر این صورت بدلیل بالا رفتن دمای موتور، به موتور و گیربکس آسیب می‌رسد.

## هشدار ⚠️

از گاز دادن شدید در شروع حرکت یا رها نمودن ناگهانی پدال کلاچ که موجب درجا چرخیدن چرخ ها می گردد خودداری نمایید. این عمل موجب داغ شدن لاستیک ها و یا حتی ترکیدن آنها و در نتیجه صدمه رساندن به افراد کنار خودرو خواهد شد.

### رانندگی در شب

نظر به اینکه خطرات رانندگی در شب بیشتر از روز است، توصیه‌های زیر را مورد توجه قرار دهید:

- دید رانندگی در شب بخصوص در خیابان‌های بدون چراغ، کاهش می یابد لذا از سرعت خودرو بکاهید و فاصله ایمنی را تا خودروی جلویی حفظ کنید.
- آینه ها را طوری تنظیم کنید که از انعکاس نورچراغ‌های سایر خودروها، بکاهید.
- سطح چراغ های جلو را همواره تمیز نگه دارید. عدم تمیز بودن چراغ ها و یا معیوب بودن آنها، از دید در شب می کاهد.
- از نگاه کردن مستقیم به نور چراغ های خودروهایی که از روبرو می آیند، بپرهیزید. زیرا این کار باعث کاهش دید شما شده و چندین

ثانیه زمان لازم است تا چشم هایتان مجدداً به تاریکی شب عادت کنند.

- چراغ های جلو را روشن کنید تا خودروی شما از روبرو قابل رویت باشد.

### رانندگی در باران

رانندگی در جاده های مرطوب و لغزنده خطرناک است و لازم است آمادگی لازم را جهت رانندگی در این شرایط داشته باشید. لذا به توصیه های زیر در این خصوص توجه نمایید.

- از صحت عملکرد برف پاک کن و شیشه شوی اطمینان حاصل نمایید.
- با سرعت کمتری رانندگی کنید، زیرا علاوه بر این که دید راننده در بارش شدید باران کاهش می یابد جهت متوقف کردن خودرو به مسافت ترمزگیری بیشتری نیاز است.
- در صورتی که لاستیک ها فرسوده باشند، ترمز گرفتن روی سطوح لغزنده به سر خوردن خودرو و سانحه منجر خواهد شد.
- چراغ های جلو را روشن کنید تا خودروی شما از روبرو قابل رویت باشد.
- عبور از گودال های آب با سرعت بالا موجب کاهش کارایی ترمزها خواهد شد. عبور از گودال آب را حتماً به آهستگی انجام دهید.

## رانندگی در شرایط خاص

- در صورتیکه احتمال می دهید ترمزها خیس شده باشند برای خشک کردن آنها، خودرو را به آرامی برانید و چند بار به نرمی ترمز بگیرید تا نیروی ترمزی عادی مجدداً حاصل شود.

### نکات ایمنی جهت رانندگی در زمستان

- به همراه داشتن وسایل کمکی نظیر زنجیر چرخ، مایع مخصوص یخ زدایی شیشه جلو، یک کیسه شن یا نمک، چراغ قوه، یک بیلچه کوچک و کابل باتری کمکی توصیه می گردد.

- از کافی بودن میزان ضدیخ در رادیاتور مطمئن شوید.

- وضعیت باتری و کابل های آن را بازدید نمایید. سرما باعث کاهش کارایی باتری می شود لذا بهتر است از باتری با کیفیت خوب در زمستان استفاده شود تا نیروی استارت در زمستان، کاهش نیابد.

- سیستم جرقه را از نظر هرگونه قطع شدگی اتصالات و آسیب دیدگی بازدید نمایید.

- از ضدیخ مخصوص مایع شیشه شوی در مخزن شیشه شوی استفاده نموده و دقت نمایید مایع شیشه شوی به میزان کافی در مخزن فوق موجود باشد.

(از ضدیخ مایع خنک کننده موتور استفاده ننمایید)

- در صورت احتمال یخ زدگی از ترمز دستی استفاده ننمایید. این امر اصولاً پس از رانندگی در برف و باران و افت دما تا دمای یخ زدگی، اتفاق می افتد. در این حالت به جای ترمزدستی دسته دنده را در موقعیت دنده یک و یا عقب

قرار دهید. و از مانع مناسب در چرخ های عقب استفاده نمایید.

### رانندگی در مناطق پر آب

در صورت نیاز به عبور از منطقه پر آب دقت نمایید سطح آب پایین تر از طوقه چرخ ها باشد. به آرامی حرکت نمایید زیرا ترمزها به دلیل خیس شدن کارایی عادی خود را ندارند و فاصله توقف در اثر ترمزگیری زیاد می شود. پس از عبور از منطقه پر آب در حالی که خودرو را به آرامی می رانید، چند بار به نرمی ترمز بگیریید تا ترمزها خشک شوند.

### لاستیک مخصوص برف

توصیه می شود در صورت استفاده از لاستیک مخصوص برف هر چهار چرخ را مجهز به این لاستیک ها نمایید، چرا که در غیر این صورت کنترل خودرو کمی مشکل می شود. سرعت خودرو در صورت استفاده از این لاستیک ها، نباید بیش از ۱۲۰ کیلومتر بر ساعت باشد.

### زنجیر چرخ

استفاده از زنجیر چرخ باید متناسب با قوانین راهنمایی و رانندگی باشد. زنجیر چرخ باید

متناسب با سایز لاستیک باشد در این خصوص به توصیه شرکت سازنده توجه نمایید.

### نصب زنجیر چرخ

به توصیه های شرکت سازنده هنگام نصب دقت کنید. زنجیر چرخ باعث خراشیدگی سطح قالیاق می شود لذا قبل از نصب زنجیر چرخ، قالیاق ها را جدا کنید.

### هشدار

- استفاده از زنجیر، کنترل خودرو را تحت تاثیر قرار می دهد.

- هنگام استفاده از زنجیر چرخ، سرعت خودرو نباید بیشتر از ۵۰ کیلو متر بر ساعت و یا عدد پیشنهاد شده توسط شرکت سازنده باشد.

- با احتیاط رانندگی نمایید و حتی الامکان از عبور روی دست اندازها، چاله ها، پیچ های تند و سایر مواردی که منجر به پرش خودرو می شود، بپرهیزید.

- زنجیر چرخ را روی چرخ های جلو تا حد امکان محکم نمایید. استفاده از زنجیر برای چرخ های عقب توصیه نمی شود. پس از طی مسافت حدود نیم تا یک کیلومتر مجدداً آن ها را محکم نمایید.



**تنظیم موتور برای کاهش آلودگی**

مدل خودرو: همه مدل های تا پور ۲  
 حجم موتور: ۱۲۲۴ سانتی متر مکعب  
 مشخصه های تنظیم موتور  
 دور آرام: ۵۵۰ تا ۶۰۰ دور در دقیقه  
 اهن سوخت: ۰.۲ لیتر بر متر  
 دفعه شمع: ۰.۹ میلی متر (اینترسی)  
 ۰.۸ میلی متر (اکسوز)

**توجه:**  
 در دور آرام موتور باید برده و نسبت هوا به سوخت برای هر دو سوخت  
 اینترسی و اکسوز ECU به شکل خودکار تنظیم می شود و تنظیم دیگری  
 لازم نیست.  
 هنگام بروز مشکل در رفتار موتور، تشخیص فیلتر هوا و دستگاه وزنه دره  
 لها به نمایندگی های مجاز سایپا مراجعه شود.



**سیستم فرمان هیدرولیک**  
 (Hydraulic Power Steering)

روشهای عیوب که برای سیستم فرمان هیدرولیک مورد استفاده قرار گیرد:  
 DEXRON II ۱  
 PSF-III ۲  
 دستورالعمل: هر دو روغن هیدرولیک فرمان در حدود ۸۷.۵ سی سی

**توجه:**  
 سطح روغن هیدرولیک معین را با نشان نصب شده بر روی سطله در سطل روغن  
 روغن در حالت موتور خاموش بررسی نمایند که باسنی در دامنه حداقل  
 و حداکثر ۱۲ (۱۰ تا ۱۲) قرار داشته باشد.  
 در مواقع بروز عیوب و ناهنجاری های هیدرولیک به تکنسین راهنما مراجعه نمایند.  
 سیستم فرمان هیدرولیک هنگام خاموش بودن موتور، عمل نمی کند.  
 مرکز هنگام توقف خودرو، در حالی که موتور روشن است، ترنیک فرمان  
 را بیش از ۵ ثانیه در وضعیت کلاچ چپ یا راست نگه دارید.  
 در مواقع بروز مشکل در رفتار سیستم هیدرولیک های مجاز شرکت سایپا  
 مراجعه شود.

**قفل کودک**

بسته  
 باز

در وضعیت بسته  
 درب از داخل  
 باز نمی شود

**فشار باد تایرها (اندازه گیری در حالت سرد انجام گردد).**

عقب	جلو	اندازه تایر	نوع موتور
۲/۱ bar , ۳۱ psi	۲/۱ bar , ۳۱ psi	۱۸۵/۶۵ R1۴	بنزینی

• هنگام تعویض تایر جهت دار، به جهت چرخش تایر که روی دواترچ نمایش تایر درج شده توجه شود.  
 • برای هر چهار چرخ از تایرهایی با اندازه و نوع یکسان استفاده شود.  
 • برای کسب اطلاعات بیشتر به دفترچه راهنمای خودرو مراجعه شود.

**اخطار**

مراجعه جهت فشار باد  
 تایر گرم بودن باز نکنید

**روانکارها**

**استاندارد روغن**

مقدار روغن ۲/۴ لیتر با فیلتر

API SJ

مناطق گرمسیر (دمای بین ۵°C تا ۳۵°C)  
 SAE 20W-50

مناطق معتدل (دمای بین ۰°C تا ۴۰°C)  
 SAE 10W-40

مناطق سردسیر (دمای بین ۰°C تا ۳۰°C)  
 SAE 9W-30

**توجه**

این موتور دارای سوپاپ های هیدرولیکی است و نیاز به تنظیم ندارد.

عمومی	اتوموبیل
SAE 76 W 90 API GI-4	IDEMITSU CVT-EXI MOBIL EP2 77(A) ۴ PETRONAS Tera ۴ TRANSDISCON CVT377

لیتر ۲۱۳ حجم تقریبی موتور  
 جهت تعویض روغن و فیلتر جعبه دنده اتوماتیک حتما  
 به نمایندگی های مجاز مراجعه شود.

**احتیاط**

هنگامیکه موتور داغ است درب رادیاتور باز نشود.  
 سطح مایع خنک کننده در مخزن ذخیره حداقل یک بار در ماه بازبینی شود.  
 (سطح طبیعی بین علامت پایین LOW و پر FULL در حالت سرد موتور است)  
 در نواحی گرمسیر از نسبت ۵۰٪ آب و ۵۰٪ ضدیخ استفاده شود.  
 برای تخلیه، شستشو و پر کردن مجدد از کانپچه راهنما استفاده نمایند.

**هشدار**

**مراقب دستها باشید**

هنگامیکه موتور خاموش است  
 پروانه ممکن است به چرخش درآید



## فصل ۶- فوریت های فنی

۱۰۸	.....	تجهیزات هشدار دهنده
۱۰۹	.....	گرمای بیش از حد موتور
۱۱۰	.....	روشن کردن خودرو در شرایط اضطراری
۱۱۲	.....	محافظت مدارهای الکتریکی
۱۱۵	.....	جعبه فیوز
۱۲۲	.....	بکسل کردن خودرو
۱۲۵	.....	تعویض چرخ ها





### مثلث ایمنی

در مواقع اضطراری و در زمان توقف خودرو در کنار جاده، این مثلث را در جاده قرار دهید تا خودروهایی که به سمت خودروی شما در حال حرکت هستند، متوجه وضعیت اضطراری و وجود خودرو در جاده بشوند.

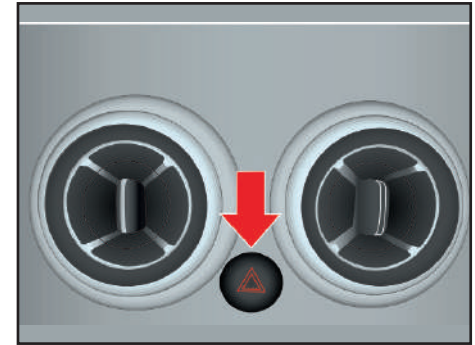

### فلاشر

فلاشر به عنوان چراغ هشدار دهنده برای رانندگانی است که در حال نزدیک شدن و سبقت گرفتن از خودروی شما می باشند. همچنین در صورت بروز شرایط غیر عادی در زمان رانندگی برای اطلاع رسانی به سایر رانندگان و نیز به منظور بکسل خودرو یا توقف در کنار جاده ها، مورد استفاده قرار می گیرد. در صورت روشن شدن فلاشر، چراغ های راهنمای جلو و عقب همزمان روشن و خاموش می شوند.

### توجه

هنگام روشن بودن فلاشرها، چراغ های راهنما به تنهایی کار نخواهند کرد.

## گرمای بیش از حد موتور

### ⚠ هشدار

هنگام گرم بودن موتور درب رادیاتور را باز ننمایید. چرا که ممکن است بخار و آب داغ به بیرون پاشیده و صدمات جدی به شما وارد سازد. اگر موتور دائما جوش می آورد نسبت به تعمیر و بازدید سیستم خنک کاری موتور، اقدام نمایید.

### ⚠ هشدار

در صورتیکه شرایط زیر به صورت همزمان در خودرو بوجود آمد، حتی در صورت رفع این حالت، جهت جلوگیری از بروز عیوب بیشتر در اسرع وقت نسبت به مراجعه به نمایندگی مجاز اقدام فرمایید:

- ۱- روشن شدن چراغ هشدار دمای آب و عادی بودن نشانگر دمای آب
- ۲- روشن شدن چراغ STOP



اگر دمای موتور در دور آرام پایین نیامد، موتور را خاموش نموده و مدت کافی صبر نمایید تا خنک شود.

۴- در مرحله بعد سطح مایع خنک کننده را بررسی نمایید. اگر سطح مایع خنک کننده در مخزن پایین بود، درب رادیاتور، پمپ آب، شیلنگ ها و اتصالات بخاری و رادیاتور را بازدید نمایید.

در صورت وجود نشتی قابل ملاحظه یا عیب دیگری که می تواند باعث جوش آوردن موتور گردد، موتور را تا زمان رفع عیب روشن ننمایید و با یکی از نمایندگی های مجاز شرکت سایپا یدک تماس بگیرید.

اگر نشتی یا مشکل دیگری را در سیستم خنک کاری خودرو نیافتید، با احتیاط، به مخزن مایع خنک کننده بیافزایید.

## گرمای بیش از حد موتور

اگر نشانگر دمای موتور، دمای بیش از اندازه را نشان دهد، یا موتور دچار افت توان گردد و یا اگر صدای بلند کوبش از موتور شنیده شود، احتمالا دمای موتور بیش از حد بالا رفته است. در صورت بروز هر یک از علائم فوق طبق دستورالعمل زیر عمل نمایید:

۱- چراغ فلاشر را روشن نمایید، به نزدیکترین محل ایمن رفته و خودرو را متوقف نمایید. دنده را خلاص کرده و ترمزدستی را بکشید.

۲- اطمینان حاصل نمایید که کولر خاموش است. ۳- اگر مایع خنک کننده یا بخار از رادیاتور بیرون می زند، موتور را خاموش نموده، سویچ را در موقعیت ON قرار دهید، لیکن موتور را روشن ننمایید. وقتی که سویچ در وضعیت ON باشد، فن به طور خودکار به کار می افتد.

در صورتی که فن عمل نمی کند، به یکی از نمایندگی های مجاز شرکت سایپا یدک مراجعه نمایید.

چنانچه مایع خنک کننده از رادیاتور بیرون نمی زند، اجازه دهید که موتور در دور آرام کار کند، درب موتور را بالا زده و منتظر بمانید تا موتور آرام آرام خنک شود.

## روشن کردن خودرو در شرایط اضطراری

### استفاده از باتری کمکی

استفاده از باتری کمکی به روش نادرست می تواند خطر آفرین باشد.

بنابراین برای آن که آسیبی به خودتان، خودرو یا باتری وارد نیاید، اتصال باتری به باتری را آنگونه که در این دفترچه راهنما آمده است، انجام دهید. در صورت عدم اطمینان از نحوه صحیح انجام این روش، حتماً از یک مکانیک مجرب و یا واحد تعمیر سیار بخواهید تا خودروی شما را برایتان روشن نماید.

### روش اتصال باتری به باتری

۱- اطمینان حاصل نمایید که باتری کمکی ۱۲ ولت است و قطب منفی آن اتصال بدنه شده باشد.  
۲- سطح الکترولیت هر خانه باتری را بررسی نمایید.  
۳- اگر باتری کمکی روی خودروی دیگری قرار دارد، مطمئن شوید که دو خودرو با هم تماس نداشته باشند.

اجزای مرتبط و ترتیب اتصال آنها به قرار زیر می باشند:

- ۱- قطب مثبت باتری دشارژ شده خودرو
- ۲- قطب مثبت باتری کمکی
- ۳- قطب منفی باتری کمکی
- ۴- اتصال بدنه
- ۵- کابل کمکی

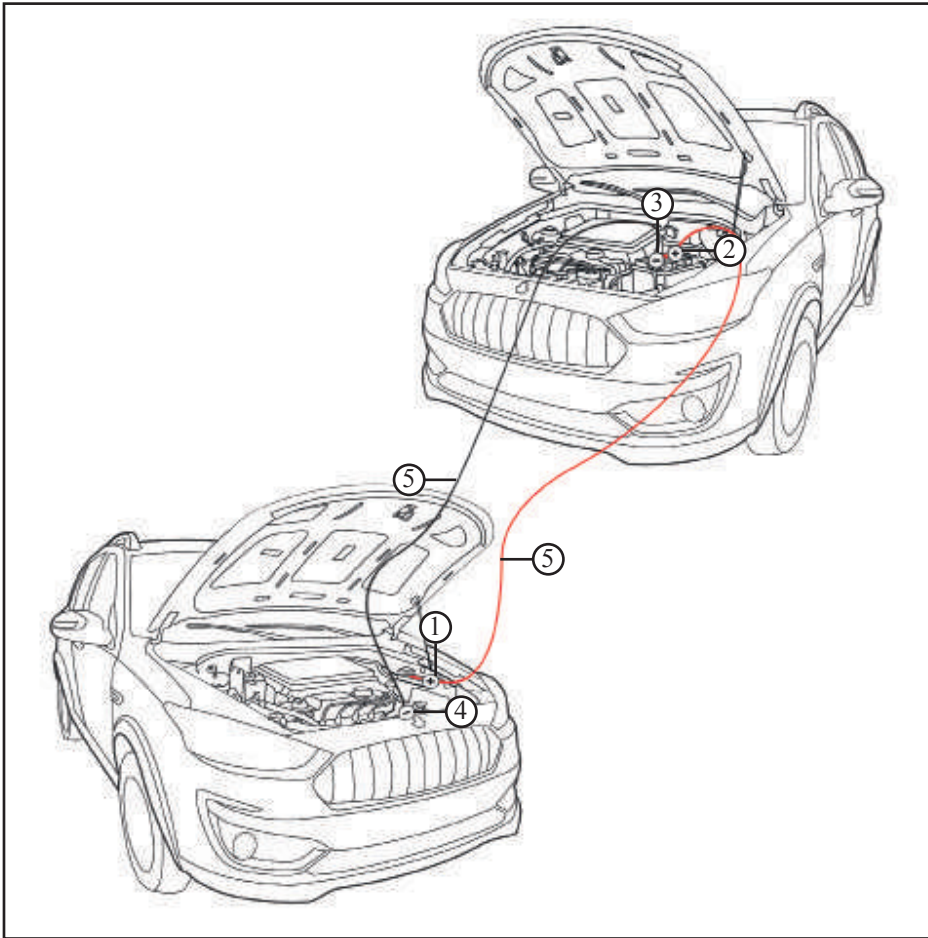

## روشن کردن خودرو در شرایط اضطراری

### ⚠ احتیاط

هیچ گاه از بکسل کردن برای روشن نمودن خودرو استفاده نکنید، زیرا حرکت ناگهانی رو به جلوی خودرو، در هنگام روشن شدن موتور آن، ممکن است باعث برخورد دو خودرو با یکدیگر شود.

### ⚠ توجه

تنها از سیستم باتری کمکی ۱۲ ولت استفاده نمایید، زیرا استفاده از ولتاژ تغذیه ۲۴ ولت (دو باتری ۱۲ ولت به صورت سری یا یک ژنراتور ۲۴ ولت) می تواند به استارت، سیستم جرقه و سایر قسمت های الکتریکی صدمه بزند.

۳- ابتدا خودرویی را که باتری کمکی بر روی آن سوار است روشن نموده و دور موتور آنرا به ۲۰۰۰ دور در دقیقه برسانید، سپس خودرویی که باتری تخلیه شده روی آن قرار دارد (گیرنده) را روشن نمایید.  
اگر علت خالی شدن باتری به درستی معلوم نیست (غیر از مواردی چون روشن ماندن اتفاقی چراغ ها) لازم است خودرو توسط نمایندگی مجاز شرکت سایپا یدک بررسی شود.

### ⚠ هشدار

- هر گونه جرقه یا شعله ای را از باتری دورنگه دارید. زیرا باتری در شرایط عادی تولید گاز هیدروژن نموده که در صورت تماس با شعله یا جرقه می تواند باعث بروز انفجار گردد.  
در صورتی که باتری تخلیه شده (ضعیف)، یخ زده یا سطح الکترولیت آن پایین است از روش باتری به باتری استفاده نمایید، چرا که در این حالت ممکن است باتری منفجر شود.

### اتصال کابل های رابط

کابل های رابط را طبق ترتیب اعداد ذکر شده در صفحه قبل متصل نموده و جهت جدا کردن به روش عکس عمل نمایید.

۱- کلیه تجهیزات برقی غیرضروری خودرو را خاموش نمایید.

۲- کابل های رابط را دقیقاً مانند ترتیبی که در صفحه قبل می بینید، متصل نمایید، به این ترتیب که، ابتدا سرکابل رابط را به قطب مثبت (+) باتری تخلیه شده (۱)، سر دیگر آن را به قطب مثبت باتری کمکی (۲) متصل نمایید.

سپس سرکابل دوم را به قطب منفی باتری کمکی (۳) متصل نموده و سر دیگر آن را به یک نقطه فلزی ثابت و محکم (مثل دسته موتور یا هر سطح رنگ نشده دیگر) از خودروی گیرنده متصل نمایید. دقت کنید که اتصال بدنه از باتری دور باشد.

دقت کنید که نباید قطب منفی (-) باتری کمکی به قطب منفی (-) باتری تخلیه شده، متصل شود. احتیاط نمایید که سر هر کابل جز به قطب یا اتصال بدنه گفته شده، به نقطه دیگری تماس پیدا نکند.

هنگام متصل نمودن کابل ها بر روی باتری خم نشوید.

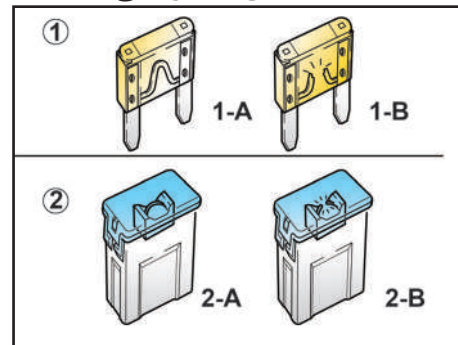

### ۱- فیوز معمولی

- 1-A سالم
- 1-B سوخته

### ۲- فیوز اصلی

- 2-A سالم
- 2-B سوخته

### فیوزها

فیوزها اتصالات ساده ای هستند که جریان برق را هنگام عبور جریان بیش از حد مشخص شده را قطع نموده تا مدار الکتریکی آسیب نبیند. این خودرو دارای یک جعبه فیوز داخل اتاق و درون محفظه ای در سمت چپ راننده (قسمت پایینی داشبورد) و همچنین یک جعبه فیوز و رله، داخل محفظه موتور، نزدیک باتری می باشد.

جدول فیوزهای داخل این دو جعبه در ادامه همین بخش آورده شده است. اگر هر یک از قسمت های سیستم روشنایی، تجهیزات جانبی یا واحدهای کنترلی عمل نمی کند، فیوز مدار مربوطه را بازدید نمایید. توجه داشته باشید که اگر فیوزی بسوزد قطعه فلزی داخل فیوز ذوب می شود. همیشه فیوز سوخته را با فیوزی با همان ظرفیت تعویض نمایید. اگر فیوز تعویضی مجدداً سوخت، نشان می دهد که در سیستم الکتریکی خودرو مشکلی وجود دارد. بنابر این از سیستم الکتریکی مربوطه استفاده ننموده و سریعاً به نمایندگی مجاز شرکت سایپادک مراجعه نمایید.

### ⚠ هشدار

- تنها از فیوز هم ظرفیت و نوع یکسان جهت تعویض فیوز سوخته استفاده نمایید.
- استفاده از فیوز با ظرفیت بالاتر از حد مجاز ممکن است باعث بروز خسارت یا حتی آتش سوزی شود.

### ⚠ هشدار

- توجه داشته باشید حتی به صورت موقتی نیز، از سیم به جای فیوز استفاده ننمایید. این عمل می تواند باعث صدمه دیدن سیم کشی یا حتی آتش سوزی گردد.
- اگر یکی از سیستم های الکتریکی خودرو کار نمی کند، ابتدا جعبه فیوز داخل اتاق (سمت چپ راننده) را بازدید نمایید.



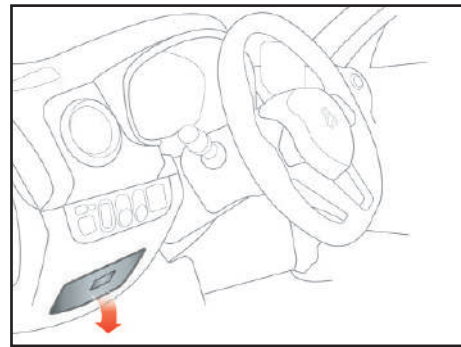
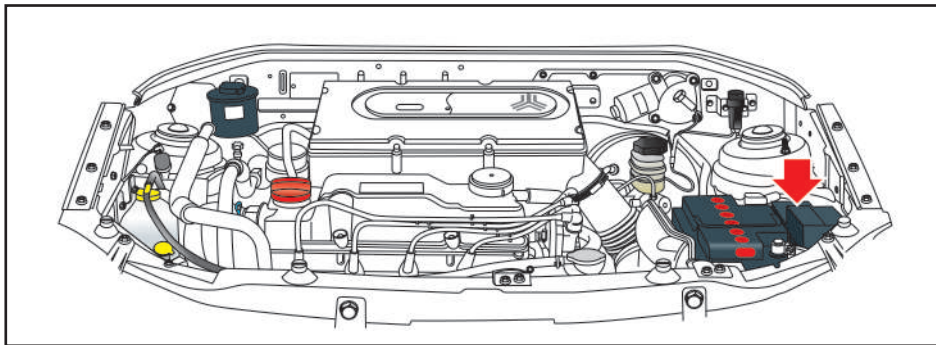

### بررسی جعبه فیوز داخل اتاق

- 1- سویچ موتور را بسته و تمامی تجهیزات برقی را خاموش و در جعبه فیوز را باز نمایید.
- 2- با استفاده از انبرک قرار گرفته داخل جعبه فیوز (داخل اتاق)، فیوز معیوب را به صورت صاف و مستقیم، از محل خود بیرون بکشید.
- 3- اگر فیوزی را که بیرون کشیده‌اید، سوخته است، آن را تعویض نمایید.
- 4- فیوزی با همان ظرفیت به جای فیوز سوخته قرار داده و مطمئن شوید که در جایش محکم است.

اگر متوجه شدید که فیوز در جایش محکم نمی‌شود، با یکی از نمایندگی‌های مجاز شرکت سایپا یدک مشاوره نمایید.

اگر فیوز یدکی به همراه ندارید، فیوزی با همان ظرفیت را از مداری که برای راه اندازی خودرو ضروری نیست (مانند فیوز سیستم صوتی یا فن‌دک) استفاده نمایید. اگر فیوزهای داخل اتاق سالم بوده و چراغ‌های جلو یا سایر تجهیزات برقی کار نکنند، جعبه فیوز داخل محفظه موتور را بررسی و چنانچه یکی از فیوزها سوخته است، آن را تعویض نمایید.

### بررسی جعبه فیوز داخل محفظه موتور

- 1- سویچ موتور را بسته و تمامی تجهیزات برقی را خاموش نمایید.
- 2- در جعبه فیوز (داخل محفظه موتور) را باز کنید. محل این جعبه فیوز در شکل بالا نشان داده شده است.
- 3- فیوزها را بازدید نمایید و اگر یکی از فیوزها سوخته است، آن را با فیوزی با همان ظرفیت تعویض نمایید.

### فیوزها

جعبه فیوز در سمت چپ غربلیک فرمان قرار دارد. برای دسترسی به فیوزها در جعبه فیوز را باز کنید. فیوزها اتصالات ساده ای هستند که درموقع لزوم جریان برق را قطع می کنند تا تجهیزات برقی آسیب نبینند. هرگاه یکی از تجهیزات برقی کار نکند ممکن است فیوز محافظ آن سوخته باشد.

### تعویض فیوزها

- 1- سویچ استارت را ببندید و همه تجهیزات برقی را خاموش کنید.
- 2- در جعبه فیوز را باز کرده و با توجه به جدول راهنما، بدنال فیوز معیوب بگردید.
- 3- انبرک قرار گرفته در جعبه فیوز را خارج کنید و به کمک آن فیوز معیوب را از جای خود بیرون بکشید، فیوز سوخته از قطع بودن سیم آن قابل تشخیص است.
- 4- فیوز سوخته را با یک فیوز مشابه یا ضعیف تر، تعویض کنید. توجه کنید ۲ عدد فیوز یدکی در جعبه فیوز قرار دارد.

### هشدار

هرگز از فیوزهای غیر استاندارد حتی برای مدت زمان کوتاه استفاده نکنید زیرا در این صورت به سیم کشی و سیستم های الکتریکی آسیب وارد شده و باعث آتش سوزی خواهد شد.

### هشدار

حتماً از فیوز هم ظرفیت و نوع یکسان جهت تعویض فیوز سوخته استفاده نمایید. استفاده از فیوز با ظرفیت بالاتر از حد مجاز ممکن است باعث بروز خسارت یا حتی آتش سوزی شود. توجه داشته باشید حتی بصورت موقتی نیز، از سیم به جای فیوز استفاده ننمایید. این عمل می تواند باعث صدمه دیدن سیم کشی یا حتی آتش سوزی شود.

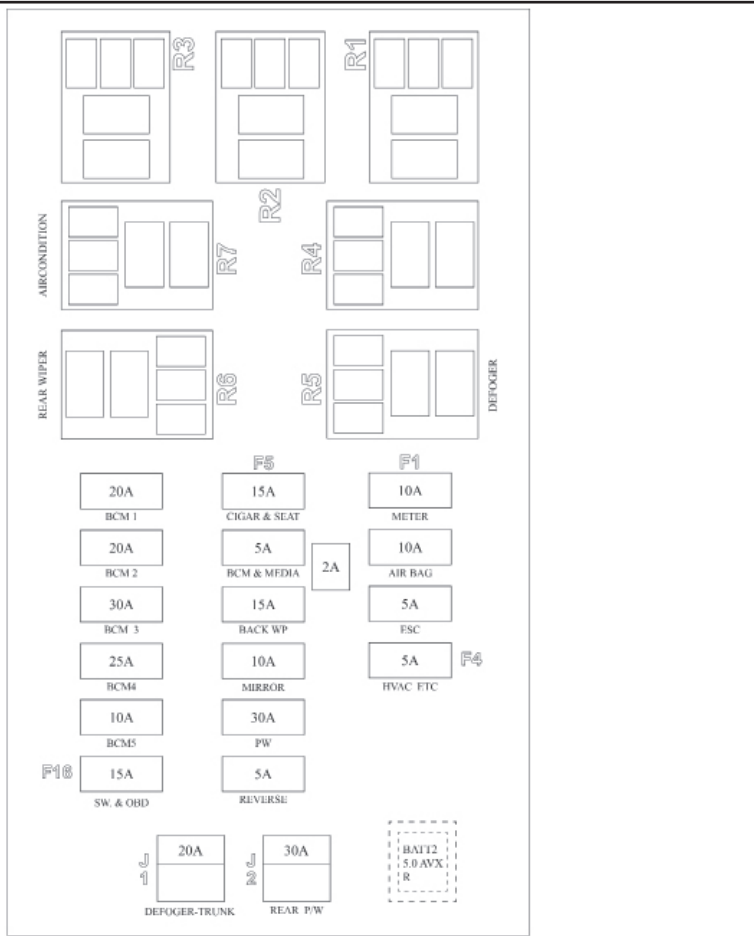

جعبه فیوز  
جعبه فیوز داخل اتاق

اجزا یا مدارهای تحت محافظت	ظرفیت (آمپر A)	فیوز/ارله	فیوزها
جلو آمپر	۱۰	METER	
کیسه هوا	۱۰	AIRBAG	
ESC	۵	ESC	
تهویه مطبوع	۵	HVAC ETC	
فندک	۱۵	CIGAR&SEAT	
BCM و مولتی مدیا	۵	BCM&MEDIA	
برف پاک کن عقب	۱۵	BACK WP	
آینه بغل برقی	۱۰	MIRROR	
شیشه بالابر جلو	۳۰	P/W	
دنده عقب	۵	REVERSE	
BCM1	۲۰	BCM1	
BCM2	۲۰	BCM2	
BCM3	۳۰	BCM3	
BCM4	۲۵	BCM4	
BCM5	۱۰	BCM5	

اجزا یا مدارهای تحت محافظت	ظرفیت (آمپر A)	فیوز/رله	
مجموعه کلیدهای داشبورد و عیب یاب	۱۵	SW & OBD	فیوزها
گرمکن شیشه عقب	۲۰	DEFOGER	
شیشه بالابر عقب	۳۰	REAR P/W	
گرمکن شیشه عقب	--	DEFOGER	رله ها
برف پاک کن عقب	--	REAR WIPER	
تهویه مطبوع	--	AIRCONDITION	

# جعبه فیوز

## جعبه فیوز داخل محفظه موتور

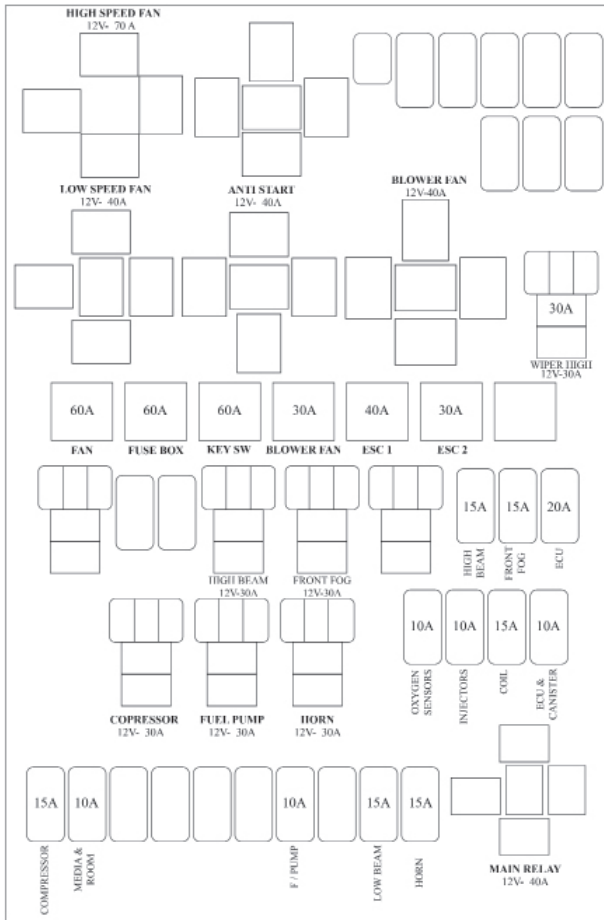

اجزا یا مدارهای تحت محافظت	ظرفیت (آمپر A)	فیوز/رله	فیوزها
کمپرسور کولر	۱۵	COMPRESSOR	
روشنایی اتاق و مولتی مدیا	۱۰	MEDIA&ROOM	
کلید پدال ترمز	۱۰	BRAKE SW	
برف پاک کن دور کند	۱۵	WIPER-L	
برف پاک کن دور تند	۱۵	WIPER-H	
سانروف	۲۰	SUNROOF	
پمپ سوخت	۱۰	F/PUMP	
نور پایین	۱۵	LOW BEA M	
رله	۵	RELAY	
بوق	۱۵	HORN	
سنسور اکسیژن	۱۰	OXYGEN SENSOR	
انژکتورها	۱۰	INJECTORS	
کویل جرقه زنی	۱۵	COIL	
ECU و کنیستر	۱۰	ECU&CANISTER	
نور بالا	۱۵	HIGH BEAM	
مه شکن جلو	۱۵	FRONT FOG	

جعبه فیوز  
جعبه فیوز داخل محفظه موتور

اجزا یا مدارهای تحت محافظت	ظرفیت (آمپر A)	فیوز/رله
ECU	۲۰	ECU
فن رادیاتور	۶۰	FAN
جعبه فیوز	۶۰	FUSE BOX
سوئیچ	۶۰	KEY SW
دمنده تهویه مطبوع	--	BLOWER FAN
ESC	--	ESC1
ESC	--	ESC2
کمپرسور کولر	۳۰	COMPRESSOR
پمپ سوخت	۳۰	FUEL PUMP
بوق	۳۰	HORN
رله اصلی	۴۰	MAIN RELAY
نور پایین	۳۰	LOW BEAM
نور بالا	۳۰	HIGH BEAM
مه شکن جلو	۳۰	FRONT FOG
بوق	۳۰	WIPER LOW
برف پاک کن دور کند	۴۰	LOW SPEED FAN

فیوزها



اجزا یا مدارهای تحت محافظت	ظرفیت (آمپر A)	فیوز ارله	فیوزها
آنتی استارت	۴۰	ANTI START	
دمنده تهویه مطبوع	۴۰	BLOWER FAN	
برف پاک کن دور تند	۳۰	WIPER HIGH	
فن دور بالا	۷۰	HIGH SPEED FAN	

## بکسل کردن خودرو

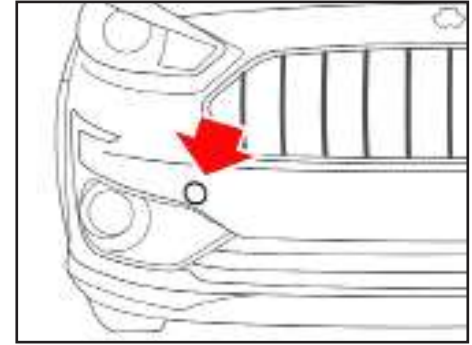
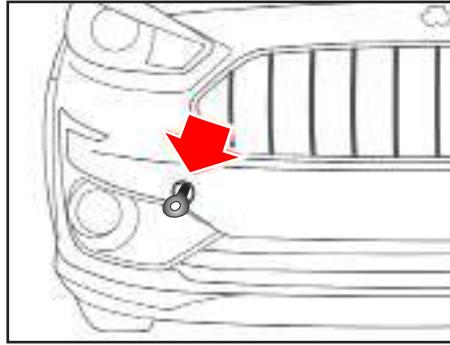
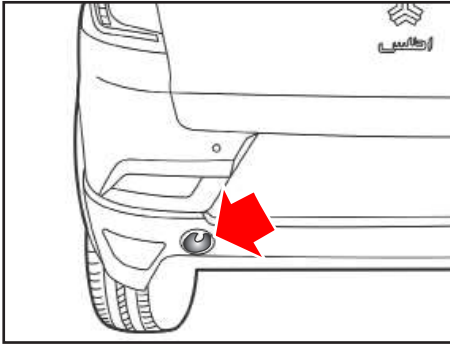

### بکسل کردن خودرو

توصیه می شود، که اگر مجبور به بکسل کردن خودرو هستید، این کار توسط نمایندگی مجاز شرکت سایپا یدک یا خودروی یدک کش مناسب انجام شود. دقت شود که در طی این عمل آسیبی به خودرو نرسد و قوانین موجود در این زمینه رعایت گردد. به عنوان یک قاعده کلی، خودرو باید به گونه ای بکسل شود که چرخ های محرک آن از زمین بلند شود. اگر خسارت زیاد یا برخی شرایط دیگر مانع از بکسل کردن خودرو به صورت صحیح شود از نقاله مخصوص در زیر چرخ های جلو استفاده نمایید.

### بکسل بند جلویی و عقبی خودرو

از این حلقه ها تنها به منظور ثابت نگه داشتن خودرو در حین نقل و انتقال استفاده می شود.

### بکسل بند جلویی خودرو

برای استفاده از بکسل بند جلویی، حلقه مذکور را از کیف ابزار خودرو خارج نمایید و پس از باز کردن درپوش روی سپر، آن را در جهت عقربه ساعت بچرخانید و محکم کنید.

### هشدار ⚠

اگر از بکسل بند جلو یا عقب برای بکسل کردن استفاده شود، احتمال صدمه دیدن سپرها و یا حتی جدا شدن از خودرو در هنگام بکسل کردن وجود دارد.

## بکسل کردن خودرو

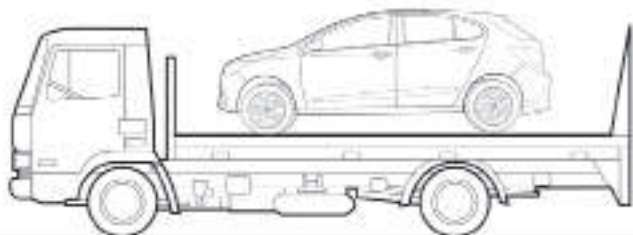

### حمل خودرو

#### حمل با کامیونت

حمل با کامیونت روشی است که برای جلوگیری از هرگونه تصادف و آسیب توصیه می شود.

#### بکسل از عقب

خودروهای مجهز به جعبه دنده اتوماتیک را باید به گونه ای بکسل کنید که چرخ های محرک جلو در زمان انتقال ثابت باشند (بر روی زمین نچرخند) و همچنین جهت بکسل کردن خودروهای دارای جعبه دنده دستی در صورت امکان از قرار دادن وزن خودرو بر روی چرخ های جلو خودداری کنید.

در صورت اجبار، تنها در مسافت های کوتاه و با حداقل سرعت خودرو را بکسل کنید. فرمان باید در حالیکه چرخ ها در موقعیت کاملاً مستقیم قرار گرفته اند، قفل شود. به این منظور علاوه بر قفل فرمان از گیره یا بست های نگهدارنده مناسب استفاده کنید.

## بکسل کردن خودرو

### هشدار

در خودرو دارای جعبه دنده اتوماتیک، از بکسل کردن خودرو از عقب خودداری نمایید. در غیر این صورت با حرکت چرخ های محرک، قطعات جعبه دنده بدون روغن کاری دوران کرده و آسیب جدی به آن ها وارد خواهد شد.

### بکسل از جلو

فرمانی باید در حالی که چرخ ها در موقعیت کاملاً مستقیم قرار گرفته اند قفل شود. علاوه بر قفل فرمان، از گیره یا بست های نگهدارنده استفاده کنید.

### احتیاط

در صورت بکسل کردن خودرو از عقب، در خودروهای دارای جعبه دنده اتوماتیک و دستی از اسکیت زیر چرخ های جلو استفاده گردد.

## تعویض چرخ ها

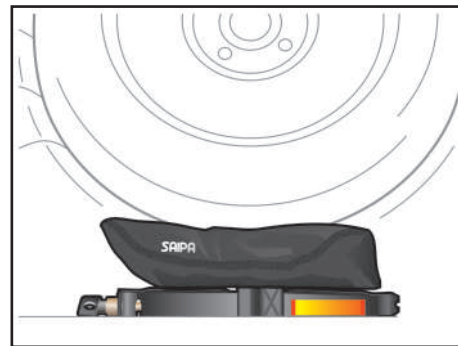
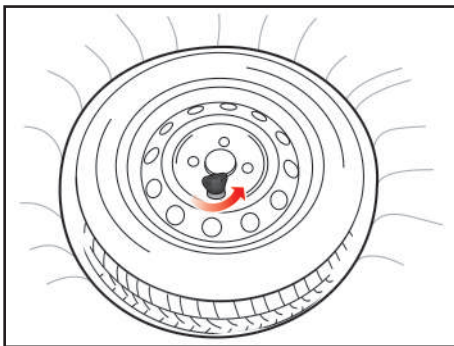
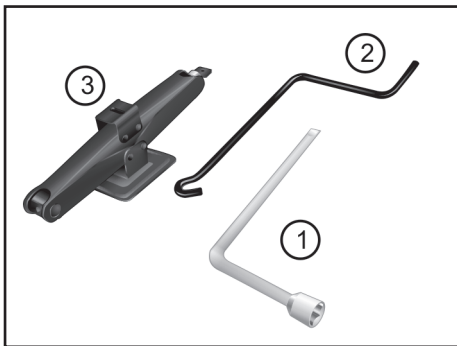

۶

ابزار  
۱- آچار چرخ، ۲- آچار جک، ۳- جک

**هشدار** ⚠️

هنگامی که زیریکی از چرخ های جلوجک زده اید، حتی درگیر کردن دنده و قرار دادن صحیح جک به زیر خودرو نمی تواند از حرکت و در رفتن احتمالی خودرو جلوگیری نماید. در این حالت باید حتماً ترمز دستی را کاملاً بالا کشیده و دو طرف چرخي که به حالت قطري روبه روی چرخ پنچر قرار دارد مانعی قرار دهید. پس از انجام عملیات فوق هر چه سریعتر، فشار باد چرخ را بازديد نماييد و در صورت نیاز در حد تعیین شده تنظیم کنید.

## چرخ زاپاس

برای بیرون آوردن چرخ زاپاس، پیچی که چرخ را در جایش نگه داشته، خلاف جهت عقربه های ساعت بچرخانید و باز نمایید.

**هشدار** ⚠️

تایر زاپاس برای مصرف موقت در نظر گرفته شده است لذا در هنگام پنچری، تایر پنچر را در اولین فرصت ترمیم نموده و پس از ترمیم و اصلاح پنچری، با تایر زاپاس تعویض نمایید و مجدداً چرخ زاپاس در محل زاپاس بند نگهداری شود. این عمل باعث می شود تایرها همیشه از نظر میزان ساییدگی و فرسودگی با هم برابر باشند و کنترل خودرو بهتر انجام خواهد شد.

## چرخ زاپاس و ابزار پنچرگیری

جک، آچار جک و آچار چرخ را از محل نشان داده شده در زیر موکت کف صندوق عقب خارج کنید.

لازم به ذکر است با چرخاندن پیچ جک بوسیله دست، درآوردن و ثابت کردن جک زیر پایه نگهدارنده انجام می شود.

## ⚠ هشدار

- برای تعویض چرخ و سایر تعمیرات، خودرو را کاملاً به خارج از جاده ببرید.
- اگر احساس کردید که به درستی قادر به تعویض چرخ نیستید، خودرو را به کنار جاده برده و از یک سرویس کار سیار کمک بگیرید.
- بار بیش از حد مجاز به جک وارد نیاورید.
- هنگام جک زدن، تنها از محل های مناسب تعیین شده استفاده نمایید.

دقت نمایید که هیچگاه نباید زیر سپرها و سایر نقاط خودرو (به جز محل های تعیین شده) جک زد.

- هنگامی که خودرو را با جک بالا برده اید هرگز زیر آن نروید و مراقب باشید که هیچ قسمت بدنتان زیر خودرو قرار نگرفته باشد.

- هنگامی که زیر خودرو جک زده اید استارت نزنید و موتور را روشن نکنید.

- برای جلوگیری از صدمه و یا خطر احتمالی، تنها از جک قرار داده شده در خودرو و فقط از محل های تعیین شده برای جک زدن، استفاده نمایید.

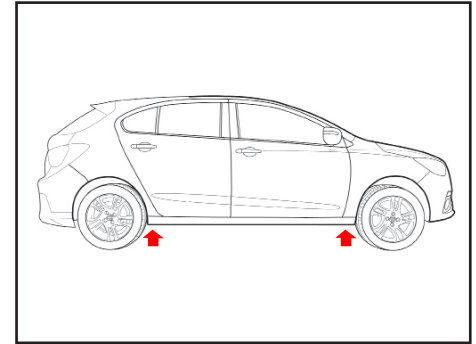
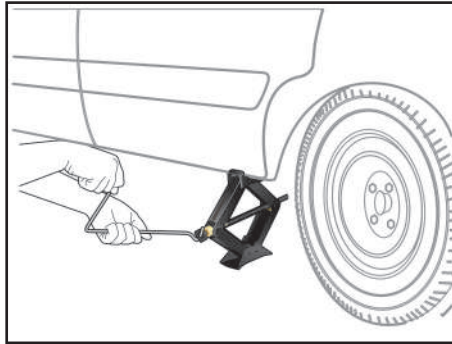

### جک زدن زیر خودرو

- ۱- مهره های چرخ را توسط آچار چرخ شل کنید.
- ۲- خودرو را توسط جک از روی زمین بلند نموده تا حدی که چرخ از زمین جدا شود.
- ۳- مهره های چرخ را کاملاً باز کرده و چرخ را خارج نمایید.
- ۴- لاستیک زاپاس را در جای لاستیک باز شده قرار داده و مهره های چرخ را با دست تا آخر سفت نمایید.
- ۵- جک را پایین آورده و از زیر خودرو خارج کنید.
- ۶- تمامی مهره ها را به ترتیب ضربدری کاملاً محکم کنید.
- ۷- ابزار را در جای ابزار قرار دهید و چرخ را در محل خود در قسمت عقب خودرو بگذارید.

### محل جک در زیر خودرو

- جک را در یکی از نقاط نشان داده شده در دو طرف خودرو نزدیک چرخ می خواهید تعویض کنید قرار دهید. مطمئن شوید که جک در سطح هموار و افقی قرار دارد. هرگز با وجود سرنشین در داخل خودرو از جک استفاده نکنید. مطمئن شوید چرخ های جلو کاملاً مستقیم هستند. ترمز دستی را بکشید و خودرو را در دنده یک قرار دهید.

## فصل ۷- نگهداری خودرو



۱۲۸	.....	محفظه موتور خودرو.....
۱۲۹	.....	سیستم ترمز.....
۱۳۰	.....	سیستم ترمزو فرمان هیدرولیک.....
۱۳۱	.....	سیستم فرمان هیدرولیک.....
۱۳۲	.....	نگهداری توسط مالک خودرو.....
۱۳۳	.....	روغن موتور و فیلتر روغن.....
۱۳۵	.....	سیستم خنک کاری موتور.....
۱۳۷	.....	تیغه های برف پاک کن.....
۱۳۸	.....	لاستیک ها و چرخ ها.....
۱۴۲	.....	باتری.....
۱۴۳	.....	تعویض لامپ ها.....
۱۴۷	.....	تعویض روغن ها.....
۱۴۸	.....	نگهداری از بدنه خودرو.....
۱۵۰	.....	نگهداری تزئینات داخلی خودرو.....

⚠ هشدار

از دستکاری کلیه شیلنگ های سوخت، به خصوص شیلنگ ورودی بنزین به ریل سوخت خودداری کنید. تعمیرات این بخش فقط توسط افراد مجاز انجام شود.

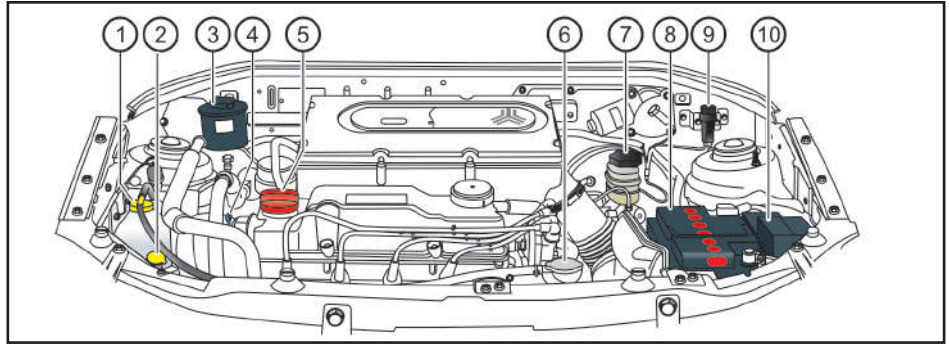

- ۱- مخزن مایع خنک‌کننده موتور
- ۲- مخزن مایع شیشه شوی
- ۳- مخزن روغن هیدرولیک فرمان
- ۴- میله نشانگر سطح روغن موتور (گیج روغن)
- ۵- درب محفظه روغن موتور
- ۶- درب رادیاتور
- ۷- مخزن روغن ترمز
- ۸- باتری
- ۹- سویچ قطع اضطراری سوخت
- ۱۰- جعبه فیوز



### ⚠️ احتیاط

فقط از روغن ترمز استاندارد و مخصوص استفاده نمایید.

هرگز انواع مختلف روغن را با یکدیگر مخلوط ننموده و مورد مصرف قرار ندهید.

### ⚠️ هشدار

روغن ترمز شدیداً سمی است و باید در ظرف دربسته و دور از دسترس کودکان نگه داشته شود. در صورت خوردن روغن ترمز، سریعاً به پزشک مراجعه کنید.

### ⚠️ توجه

به دلیل احتمال آتش سوزی، مراقب باشید روغن ترمز روی موتور گرم نریزد.

### ⚠️ توجه

روغن ترمز سطوح رنگ شده را خراب می کند. روغن را ابتدا با یک تکه پارچه تمیز جمع کنید و سپس محل را با آب و شامپوی مخصوص خودرو بشویید.

### بازدید روغن ترمز

سطح روغن ترمز را بازدید نمایید. سطح روغن در داخل مخزن مربوطه باید بین MAX (حداکثر) و MIN (حداقل) باشد. چنانچه سطح روغن پایین تر از MIN بوده و یا چراغ ترمز روشن شود می بایست روغن به آن اضافه نمایید تا به خط MAX برسد.

قبل از اضافه کردن روغن، اطراف درب مخزن مربوطه را برای جلوگیری از هر گونه ورود مواد اضافه به داخل روغن پاک نمایید.

توجه داشته باشید که با طی مسافت های زیاد مقدار روغن ترمز کاهش می یابد. در صورتیکه سطح روغن ترمز در مخزن بسیار پایین باشد و یا نیاز به پر نمودن مجدد در فواصل کوتاه وجود داشته باشد حتماً به یکی از نمایندگی های مجاز مراجعه نمایید.

### 🚲 نکات محیط زیستی

روغن ترمز مایع ترمز (روغن ترمز) ترکیبی سنتزی می باشد که قسمت اعظم آن را ترکیبات پلی گلیکول اتری تشکیل می دهد. لذا از ریختن آن بر روی خاک و آب و آلوده کردن آنها جداً خودداری نمایید.

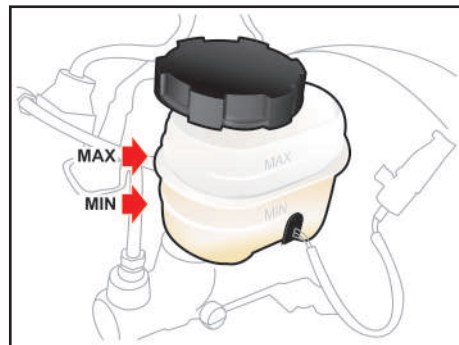

### بازدید عملکرد بوستر ترمز

صحت کار بوستر ترمز را به شرح زیر مورد بازرسی و آزمایش قرار دهید:

- ۱- پدال ترمز را چند بار فشار داده و سپس آن را پایین نگه دارید و استارت بزنید. پس از روشن شدن موتور، پدال ترمز به آرامی پایین می رود.
- ۲- پدال ترمز را فشار داده و موتور را خاموش کنید. حدود ۳۰ ثانیه پدال را پایین نگه دارید. در این لحظه پدال نه بالا می رود نه پایین.
- ۳- مجدداً استارت زده و اجازه دهید به مدت ۲ دقیقه موتور روشن باشد. سپس آن را خاموش کنید. اکنون چندین بار پدال ترمز را فشار دهید. باید با هر بار فشار دادن، حرکت پدال کاهش یابد. در صورت عدم صحت موارد فوق، سیستم ترمز معیوب بوده و بایستی به یکی از نمایندگیهای مجاز سایپادک مراجعه نمایید.

### نکات محیط زیستی

#### لنت ترمز/صفحه کلاچ

به رغم رعایت قانون ممنوعیت استفاده از مواد دارای آزبست و استفاده از لنت های ترمز/صفحه کلاچ با الیاف جایگزین آزبست در تمامی محصولات گروه خودرو سازی سایپا، متأسفانه در بازار لنت های ترمز/صفحه کلاچ وارداتی غیرمجاز به وفور یافت می شوند. لذا توصیه می شود در هنگام تعویض لنت های ترمز/صفحه کلاچ ترجیحاً به یکی از نمایندگی های مجاز مراجعه نموده و یا در هنگام خرید این قطعات به عبارت (Free Asbestos) توجه نمایید.

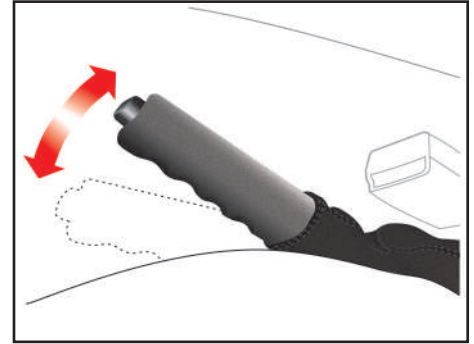

#### بازدید ترمز دستی

توجه داشته باشید که ترمز دستی باید قادر باشد تا در شیب های تند به تنهایی خودرو را نگه دارد. در حالی که اهرم ترمز دستی تا انتها خوابیده است اهرم را بالا کشیده و صدای دندانه ها (تیک) را بشمارید. اگر تعداد دندانه ها درست نباشد (۵ تا ۷ تیک) جهت تنظیم به یکی از نمایندگی های مجاز مراجعه نمایید.

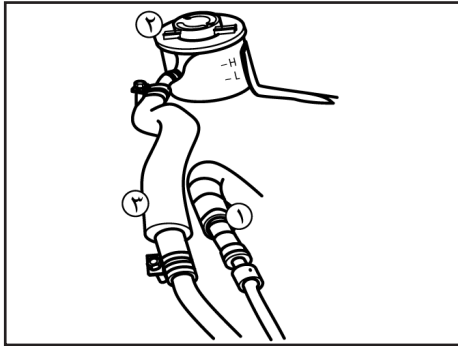

#### محل قرارگیری قطعات سیستم فرمان هیدرولیک

- ۱- لوله سیال فشار قوی
- ۲- مخزن
- ۳- لوله مکش

## سیستم فرمان هیدرولیک

### نکات محیط زیستی

#### گریس، روان کارها

گریس و روان کارها عمدتاً دارای عناصری مثل سدیم، کلسیم، آلومینیوم، باریم و مس هستند و به جهت بالا بردن خاصیت گریس در کاهش ساییدگی، ترکیب دی سولفید مولیبدن نیز به آن اضافه شده است لذا مواظب نشتی آن از خودروها و ریزش آن به آب و خاک باشیم.

اگر سطح روغن پایین است، تا نشانه H روی میله نشانگر مخزن، روغن بیافزایید. در صورتی که نیاز به افزودن روغن فرمان هیدرولیک به طور غیرمعمول باشد، برای بررسی خودروی خود، به یکی از نمایندگی های مجاز شرکت سایپا یدک مراجعه نمایید.

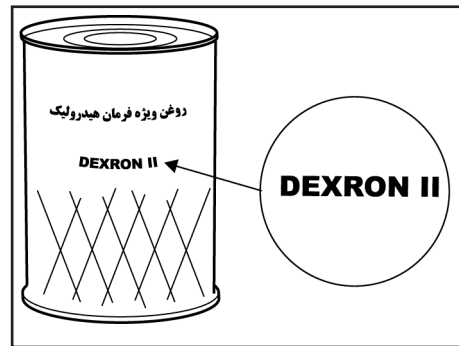
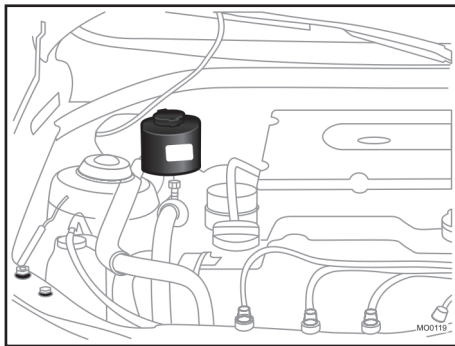

#### میزان روغن

- میزان مورد نیاز روغن هیدرولیک فرمان: ۸۷۵ سی سی

#### بررسی سطح روغن فرمان هیدرولیک

سطح روغن هیدرولیک باید به طور مرتب بازدید شود. برای این منظور می بایست موتور خاموش بوده و خودرو روی سطحی صاف باشد. سطح روغن هیدرولیک را در مخزن آن بررسی نمایید. این سطح باید بین دو نشانه L و H میله نشانگر نصب شده روی درب مخزن باشد. قبل از افزودن روغن هیدرولیک، اطراف درب مخزن روغن را کاملاً تمیز نمایید.

#### روغن های مجاز

روغن های مجازی که در سیستم فرمان هیدرولیک می تواند مورد استفاده قرار گیرد:

DEXRON-II  
PSF-III

**توجه** 

ورود هرگونه گرد و غبار و ذرات خارجی به داخل روغن هیدرولیک، منجر به بروز آسیب جدی در سیستم فرمان هیدرولیک خودروی شما خواهد گردید.

## نگهداری توسط مالک خودرو

موارد زیر مجموعه ای از بررسی ها و بازدیدهایی است که باید در فواصل زمانی ذکر شده (بسته به نوع کارکرد خودرو)، توسط مالک خودرو یا مکانیک ماهر انجام پذیرد، تا رانندگی راحت تر و با اطمینان بیشتری صورت گیرد.

هر گونه مشکلی را سریعاً به نمایندگی مجاز شرکت سایپا پدک یا یک مکانیک مجرب اطلاع دهید، تا شما را برای تعمیر یا تنظیم، راهنمایی نماید.

هزینه‌های مربوط به نگهداری توسط مالک خودرو شامل گارانتی نبوده و هزینه خدمات، قطعات و روغن مصرفی از مالک دریافت می‌شود.

## ⚠ هشدار

در حین رانندگی با خودرو موارد ذیل بررسی گردد:

- تغییر صدای آگروز و یا تغییر بوی گازهای خروجی از آگروز  
- لرزش در غربلیک فرمان  
- افزایش یا کاهش نیروی لازم برای چرخاندن فرمان خودرو (دقت کنید که غربلیک نسبت به جهت مستقیم خود تغییر نماید).

- شنیده شدن صدای غیرعادی، کشیده شدن خودرو به یک سمت، افزایش اندازه حرکت پدال یا سفت شدن پدال در هنگام توقف خودرو  
- تغییر در عملکرد گیربکس (سطح روغن گیربکس)

- عملکرد ترمزدستی  
- نشستی مایعات از خودرو  
(توجه داشته باشید که چکیدن قطرات آب از سیستم کولر پس از استفاده از آن، عادی است).

حداقل هر ماه یک مرتبه موارد ذیل بررسی گردد:

- سطح مایع خنک کننده موتور در مخزن آن  
- عملکرد چراغ‌های بیرونی خودرو (شامل چراغ‌های ترمز، چراغ‌های راهنما و فلاشر)  
- سطح روغن هیدرولیک فرمان  
- سطح روغن موتور  
- سطح روغن ترمز

حداقل هر سال دو مرتبه موارد ذیل بررسی گردد: (مثلاً هر بهار و پاییز)

- عملکرد برف پاک کن و پاشش مایع شیشه شوی (تیغه‌های برف پاک کن را با پارچه ای تمیز که با مایع شیشه شوی مرطوب شده است، پاک نمایید).  
- کمربند ایمنی به جهت فرارگیری و عملکرد صحیح آن  
- وضعیت لاستیک چرخ‌ها

## روغن موتور و فیلتر روغن

### نکات محیط زیستی

#### روغن موتور

- محیط زیست را با تعویض بیش از حد روغن آلوده نکنیم.

- رنگ روغن به تنهایی ملاک مناسبی برای تشخیص کیفیت روغن موتور و تعویض آن نیست.

- پایه‌ی اکثر روغن‌های موتور، نفت خام می‌باشد. لذا با مصرف بهینه آن در حفاظت از منابع بکوشیم.

- در هنگام تعویض روغن خودرو مراقب نشتی‌ها بوده و از تخلیه روغن مصرف شده (روغن سوخته) بر روی خاک و آب جدا خودداری کنیم.

- مصرف سوخت خودرو را کنترل نموده و آن را با میزان مصرف بهینه اعلام شده توسط سازنده خودرو مقایسه کنید و در صورت وجود تفاوت قابل ملاحظه به تعمیرگاه‌های مجاز مراجعه نمایید.

سطح روغن باید بین دو علامت F و L باشد. اگر سطح روغن نزدیک یا روی L بود، مقداری روغن بیافزایید تا سطح آن به F برسد. توجه کنید که نباید بیش از حد روغن اضافه گردد.

تنها از روغن موتور مورد تایید استفاده نمایید. (به قسمت روغن‌های توصیه شده در همین فصل رجوع نمایید).

### ⚠ هشدار

- تماس طولانی مدت پوست با روغن موتور کارکرده می‌تواند باعث سرطان پوست گردد. بنابراین پس از کار با روغن موتور کارکرده، پوست خود را با آب و صابون بشویید.

- روغن موتور را دور از دسترس کودکان قرار دهید.

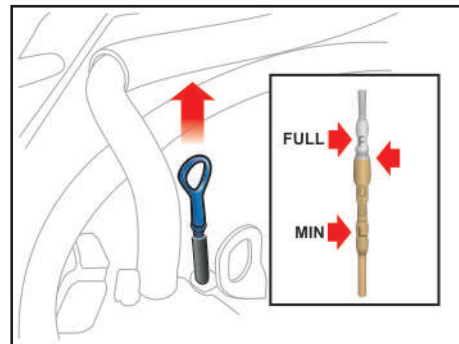

#### بررسی سطح روغن موتور

- 1- خودرو را در سطحی صاف قرار دهید.
- 2- موتور را روشن نموده و بگذارید تا به دمای معمول کاری خود برسد.
- 3- موتور را خاموش کرده و چند دقیقه صبر کنید تا روغن به کارتل برگردد.
- 4- میله نشانگر سطح روغن را بیرون کشیده، تمیز نمایید و دوباره آنرا کاملاً در محل خود داخل نمایید.
- 5- میله نشانگر سطح را دوباره بیرون بکشید و این بار به محلی که روغن به آن رسیده است (سطح روغن) توجه نمایید.

## روغن موتور و فیلتر روغن

### تعویض روغن موتور و فیلتر روغن

فاصله زمانی تعویض روغن موتور و فیلتر آن را طبق برنامه زمانی نگهداری خودرو رعایت نمایید.

۱- موتور را برای چند دقیقه روشن نموده و سپس آن را خاموش نمایید. درب محفظه روغن موتور را بردارید.

۲- با برداشتن درب محفظه روغن و باز کردن پیچ تخلیه، روغن را در یک ظرف مناسب، تخلیه نمایید.

۳- در این مرحله فیلتر روغن را با آچار مخصوص آن باز نمایید.

۴- با یک تکه پارچه تمیز محل نصب فیلتر را پاک نمایید.

۵- اورینگ فیلتر روغن جدید را به مقداری روغن آغشته نمایید.

۶- پس از آنکه روغن کاملاً تخلیه شد، پیچ تخلیه را ببندید.

۷- فیلتر روغن را با آچار مخصوص در محل خود نصب نمایید.

۸- موتور را با روغن تازه به حدی پر نمایید که سطح روغن به علامت F بر روی میله نشانگر برسد (دقت نمایید که بیش از حد روغن اضافه ننمایید).

۹- با دقت درب محفظه روغن را ببندید.

۱۰- موتور را روشن کنید و بررسی نمایید که اطراف

### توجه

- هر چند فیلترهای روغن ممکن است از نظر ظاهری یکی باشند، لیکن طراحی داخلی آنها می تواند متفاوت باشد. این گونه فیلترها قابل جایگزینی با یکدیگر نیستند.

برای جلوگیری از آسیب دیدن احتمالی موتور تنها از فیلتر تعیین شده استفاده نمایید (در این زمینه با نمایندگی مجاز شرکت سایپادک مشورت نمایید).

- دستورالعمل های مرتبط با نصب فیلتر روغن را به دقت مورد توجه قرار داده و انجام دهید، زیرا نصب نادرست فیلتر روغن می تواند نشتی روغن و در نتیجه آسیب موتور را به همراه داشته باشد.

### احتیاط

هم موتور و هم روغن آن داغ هستند، احتیاط نمایید که آسیبی به خودتان نرسانید.

### توجه

مراقب باشید که اورینگ فیلتر روغن قدیمی بر روی محل نصب شدن فیلتر باقی نماند، در غیر اینصورت ممکن است باعث بروز نشتی روغن و در نتیجه صدمه دیدن موتور گردد.

## سیستم خنک کاری موتور

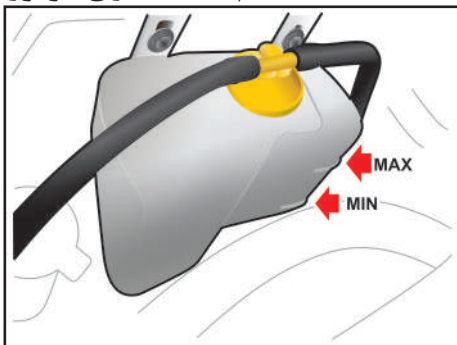

### بررسی سطح مایع خنک کننده موتور

وضعیت تمامی اتصالات و شیلنگ های سیستم خنک کاری و بخاری را بررسی نمایید و هر گونه شیلنگ باد کرده و معیوب را تعویض نمایید. هنگامی که موتور سرد است، سطح مایع خنک کننده در رادیاتور باید پر بوده و در مخزن نیز باید بین علائم MAX و MIN قرار داشته باشد. در صورت کم بودن مایع، مقدار کافی در سیستم اضافه نمایید تا سطح مایع به علامت MAX برسد. دقت نمایید که بیش از اندازه مایع اضافه نکنید. اگر مایع خنک کننده خودرو مرتباً کاهش می یابد، برای بازدید مدار سیستم به نمایندگی مجاز شرکت سایپادک مراجعه نمایید.

### توجه ⚠️

مقادیر درج شده در جدول مربوط به ضدیخ هایی با پایه گلیکول هستند. استفاده از ضدیخ هم برای فصول سرد و هم برای فصول گرم توصیه می شود. استفاده از مخلوط بهینه ۵۰ درصد آب و ۵۰ درصد ضد یخ به عنوان سیال خنک کننده موتور (ضد یخ- ضد جوش) توصیه می شود.

### هشدار ⚠️

#### باز کردن درب رادیاتور

- ابتدا موتور را خاموش کرده و صبر کنید تا خنک شود. هنگام باز کردن درب رادیاتور احتیاط نمایید.  
- دستمالی ضخیم را به دور درب رادیاتور ببندید و آنرا به آرامی در خلاف جهت عقربه های ساعت تا اولین پله باز نمایید.  
- صبر نمایید تا فشار داخل رادیاتور کاملاً تخلیه شود. هنگامی که مطمئن شدید فشار سیستم خنک کاری کاملاً تخلیه شده است، با استفاده از دستمال ضخیم درب رادیاتور را فشار داده و آن را در جهت خلاف عقربه های ساعت به حدی بچرخانید که کاملاً باز شود.

### سیستم خنک کاری موتور

سیستم خنک کاری موتور از نوع تحت فشار بوده و شامل یک مخزن حاوی ضدیخ چهار فصل می باشد.

پیش از شروع زمستان و مسافرت به نواحی سردسیر سیستم خنک کننده را از نظر وجود ضدیخ و سطح مایع خنک کاری در مخزن بازدید نمایید.

- هرگز از الکل و متانول در مایع خنک کننده استفاده ننمایید و آنها را با مایع خنک کننده مخلوط ننمایید.

- از محلولی با بیش از ۶۰٪ یا کمتر از ۳۵٪ ضدیخ استفاده نکنید زیرا چنین مایع خنک کننده ای دارای خاصیت و توانایی مناسبی نیست.

نقطه جوش (°C)	نقطه انجماد (°C)	درصد حجمی ضد یخ در آب
۱۰۱	-۴	۱۰
۱۰۲	-۷	۱۷
۱۰۳	-۱۰ ~ -۱۱	۲۵
۱۰۵	-۱۷ ~ -۱۸	۳۳
۱۰۸	-۳۶ ~ -۳۷	۵۰
۱۱۱	-۵۰ ~ -۵۲	۶۰

## سیستم خنک کاری موتور

### تعویض مایع خنک کننده موتور

برنامه زمانی نگهداری خودرو برای تعویض مایع خنک کننده را رعایت نمایید.

- از آب بدون املاح در مخلوط مایع خنک کننده استفاده نمایید.

- از آنجایی که در موتور خودروی شما اجزای آلومینیومی به کار رفته است برای محافظت آن ها در برابر خوردگی و یخ زدگی از موادی با پایه اتیلن گلیکول در مایع خنک کننده استفاده نمایید.

### هشدار

هنگام روشن بودن موتور هرگز درب رادیاتور را باز ننمایید. انجام این عمل می تواند باعث صدمه دیدن سیستم خنک کاری و همچنین خود موتور گردد و مهمتر اینکه خارج شدن آب جوش و بخار می تواند موجب آسیب های جدی شود.



## تیغه های برف پاک کن

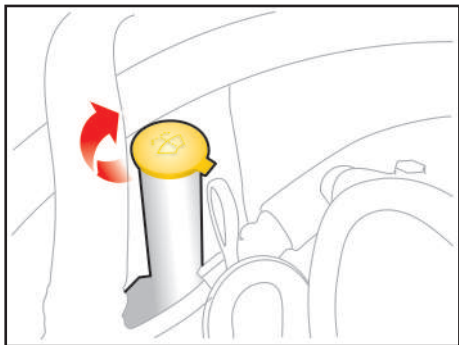

### بازدید از سطح مایع شیشه شوی

سطح مایع شیشه شوی داخل مخزن را بررسی نموده و در صورت نیاز به آن مایع بیافزایید. اگر مایع شیشه شوی در اختیار ندارید از آب تمیز استفاده نمایید. در صورتی که درجه حرارت هوا پایین بوده و احتمال یخ زدن آب وجود دارد، از محلولی که خاصیت ضد یخ دارد، برای مایع شیشه شوی استفاده نمایید.

احتیاط کنید که بازوی برف پاک کن بر روی شیشه نیفتد.

### توجه

- اگر شیشه ها به مقدار کافی پاک نمی شوند، شیشه و تیغه های برف پاک کن را با پاک کننده ای خوب و بی ضرر تمیز نموده و کاملاً با آب تمیز نمایید.

- برای آن که تیغه های برف پاک کن صدمه نبینند، گازوئیل، نفت، تینر و سایر حلال ها را بر روی آن ها (یا حتی نزدیک آن ها) به کار نبرید.

- برای جلوگیری از آسیب دیدن بازوهای برف پاک کن و سایر اجزاء، برف پاک کن را با فشار دست حرکت ندهید.

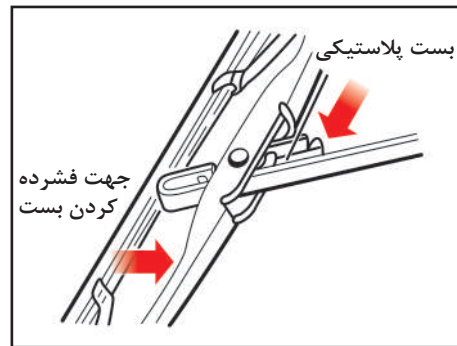

### تعویض تیغه های برف پاک کن

هنگامی که برف پاک کن شیشه ها را به خوبی پاک نمی کند ابتدا سطح شیشه را پاک کنید و سپس تیغه ها را با آب و مواد پاک کننده به خوبی بشویید و مجدداً عملکرد آن را بررسی کنید. در صورت نامطلوب بودن ممکن است تیغه های برف پاک کن ساییده، فرسوده و یا شکسته شده باشند. در این حالت تیغه ها را باید تعویض نمود.

بازوی برف پاک کن را از روی شیشه بلند کرده و آن را به گونه ای بچرخانید که بست پلاستیکی قفل کننده قابل دیدن باشد. بست را فشرده و تیغه را به سمت شیشه بلغزانید، سپس آن را از بازوی برف پاک کن خارج نمایید.

## لاستیک ها و چرخ ها

### مراقبت از لاستیک ها

جهت نگهداری صحیح خودرو، ایمنی بیشتر آن و همچنین صرفه جویی در مصرف سوخت، همواره فشار باد لاستیک ها را تنظیم و نیز حدمجاز بار روی خودرو را رعایت نمایید.

### فشار باد لاستیک

لازم است باد لاستیک تمامی چرخ ها (شامل چرخ زاپاس) را هر ماه بررسی نمایید. اندازه گیری فشار باد لاستیک ها را هر ماه و هنگامی که سرد هستند انجام دهید. (سرد بودن لاستیک یعنی اینکه حداقل سه ساعت از زمان رانندگی گذشته باشد یا مسافت رانندگی شما کمتر از ۱/۵ کیلومتر باشد).

توجه نمایید که فشار توصیه شده باد لاستیک باید جهت رانندگی و کنترل مطلوب خودرو و حداقل فرسایش لاستیک ها رعایت گردد.

### توجه

- استفاده از هر نوع یا اندازه لاستیک غیر از موارد تایید شده توسط کارخانه می تواند در رانندگی، کنترل خودرو، فاصله خودرو تا زمین و همچنین دقت کیلومتر شمار تاثیر گذارد. رانندگی با لاستیک های سائیده شده بسیار خطرناک است، زیرا قدرت ترمزها، دقت فرمان و همچنین خاصیت چسبندگی خودرو به زمین را کاهش می دهد.

- بهترین روش در تعویض لاستیک، تعویض لاستیک هر چهار چرخ به صورت همزمان است. در صورت عدم امکان، چرخ های جلو و یا چرخ های عقب همزمان با هم تعویض گردد. توجه داشته باشید که تعویض یک لاستیک به تنهایی، می تواند تاثیر زیادی بر روی کنترل خودرو بگذارد.

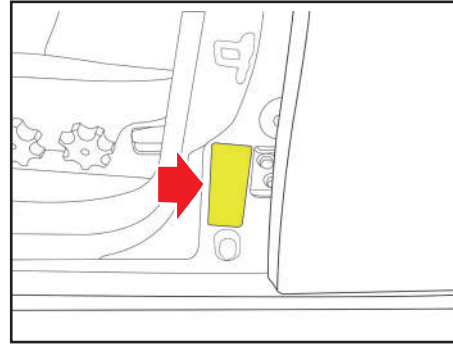

تمامی مشخصات (شامل اندازه ها و فشار باد) در جدول مشخصات باد لاستیک ها و روی برچسبی که در پایین ستون جانبی، کنار لولای درب عقب چپ خودرو چسبانده شده ذکر گردیده است.

### احتیاط

در صورتی که ابعاد چرخ مناسب نباشند، می تواند تاثیر نامطلوبی بر عمر چرخ و بلبرینگ های آن، عملکرد سیستم ترمز، کنترل خودرو، فاصله خودرو تا سطح زمین، فاصله بدنه تا لاستیک، فاصله بدنه تا زنجیر چرخ، دقت کیلومتر شمار، زاویه نور چراغ های جلو و ارتفاع سپرها بگذارد.

### نکات محیط زیستی

#### لاستیک

- اگر فقط یک لاستیک خودرو به اندازه ۶ درجه psi (تقریباً معادل ۰/۴ بار) کم باد بوده و فشار باد بقیه چرخ‌های آن تنظیم شده باشد، در این صورت باز هم مصرف سوخت آن خودرو به اندازه ۳ درصد افزایش یافته و عمر مفید تایر کم باد کاهش خواهد یافت.

- با تنظیم فشار باد لاستیک‌ها، می‌توان مصرف سوخت را تا ۶ درصد کاهش داد.

### توجه

در هنگام تعویض لاستیک‌ها، هرگز انواع مختلف لاستیک (رادپال، بایاس و...) را همزمان با هم به کار نبرید و دقت نمایید که لاستیک‌های چهار چرخ خودرو دارای اندازه و ساختار یکسان باشند. تنها از لاستیک‌هایی که نوع آنها توسط کارخانه توصیه شده است استفاده نمایید.

### هشدار

فشار باد بیشتر یا کمتر از حد مجاز لاستیک علاوه بر آنکه باعث کاهش عمر لاستیک می‌شود، بر کنترل خودرو در زمان رانندگی هم اثر نامطلوبی می‌گذارد.

همچنین احتمال ترکیدن یا بی‌باد شدن ناگهانی لاستیک وجود دارد که موجب عدم امکان کنترل خودرو می‌گردد.

هنگام جابجا کردن لاستیک‌های رادیال که آج لاستیک آنها به صورت غیرمتمقارن یا جهت دار است، چرخ‌ها را فقط با چرخ همان سمت تعویض کنید.

### توجه

در صورتی که طرح آج یا برند تایر زاپاس با طرح آج یا برند تایرهای اصلی خودرو متفاوت می‌باشد، تایر زاپاس به عنوان تایر موقت محسوب گردیده و علاوه بر رعایت رانندگی با حد اکثر سرعت ۸۰ km/h ، نیاز به جابجایی دوره ای با تایرهای خودرو نداشته و باید پس از تعمیر تایر اصلی، جایگزینی با آن صورت گیرد.

### لاستیک ها و رینگ ها

درخصوص باد لاستیک‌ها به موارد زیر توجه شود:  
- فشار باد لاستیکی که گرم است نسبت به لاستیک سرد بیشتر است. لذا باد لاستیک گرم را برای تنظیم فشار خالی نکنید زیرا هنگام سرد شدن لاستیک فشار باد کمتر از حد مجاز خواهد بود.

- باد لاستیک کمتر از حد مجاز، باعث افزایش فرسایش لاستیک، افزایش مصرف سوخت و مشکل شدن کنترل خودرو می‌گردد.

کم بودن فشار باد لاستیک مانع آب بندی کافی لاستیک بارینگ می‌گردد. در صورتی که فشار باد بیش از اندازه کم شود می‌تواند باعث آسیب دیدگی رینگ و یا جدا شدن لاستیک از رینگ شود. بنابراین فشار باد لاستیک را در محدوده مجاز نگه دارید. در صورتی که فشار باد لاستیک مرتباً کاهش می‌یابد، به نمایندگی مجاز سایپادک یا یک تعمیرگاه مراجعه نمایید.

- باد بیش از حد مجاز لاستیک‌ها، باعث کوبش در هنگام رانندگی، ایجاد مشکلاتی در کنترل خودرو و فرسایش شدید لاستیک در وسط آن می‌گردد و احتمال واژگون شدن خودرو در خطرات جاده ای افزایش می‌یابد.

## لاستیک ها و چرخ ها

در خودرو های مجهز به لاستیک های جهت دار (Directional)، نصب لاستیک باید به گونه ای انجام پذیرد که جهت فلش روی لاستیک با جهت حرکت رو به جلوی خودرو هماهنگ و همسو باشد. در این حالت اگر از جلوی خودرو به لاستیک نگاه کنیم شیارها می بایست به شکل V یا Y قرار گیرند.

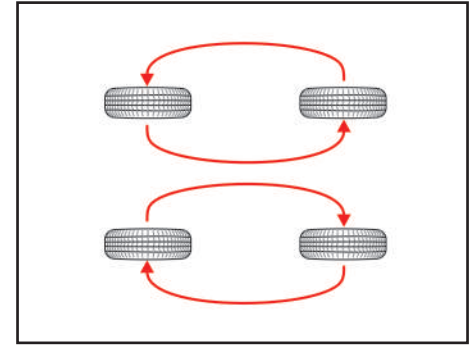
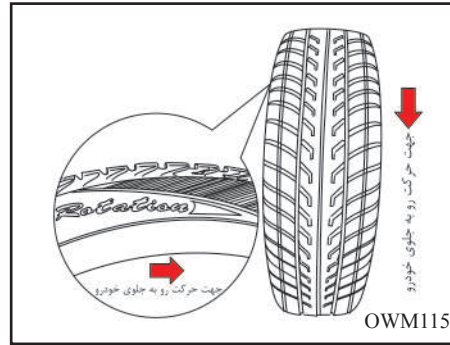

دقت نمایید که نشانه ای از تورم، در قسمت آج لاستیک یا دوطرف لاستیک وجود نداشته باشد. در صورتی که متوجه هر یک از علائم مذکور شدید، لاستیک را تعویض نمایید. هنگامی که جابجائی چرخ ها انجام شد، فشار باد لاستیک های جلو و عقب را به میزان توصیه شده تنظیم کرده و مهره چرخ ها را محکم نمایید. هر زمان که چرخ ها را با یکدیگر جابجا می نمایید، سایش لنت های ترمز را بازدید نمایید.

### جابجا کردن چرخ ها

برای آنکه فرسایش لاستیک ها به صورت یکنواخت انجام پذیرد توصیه می شود که چرخ ها را هر ۱۰ هزار کیلومتر با یکدیگر جابجا نمایید. اگر فرسایش بیش از اندازه وجود دارد، جابجا کردن چرخ ها را زودتر انجام دهید. هنگام جابجا کردن چرخ ها، بالانس بودن آنها را بررسی نمایید. همچنین بررسی نمائید که فرسایش و خوردگی ناهموار و نابرابر وجود نداشته باشد. غالباً فرسایش غیرعادی در اثر فشار باد نامناسب لاستیک ها، تنظیم نامناسب زاویه چرخ ها، بالانس نبودن آنها، ترمزهای شدید یا گردش های تند و داغ کردن رینگ چرخ به وجود می آید.

## لاستیک ها و چرخ ها

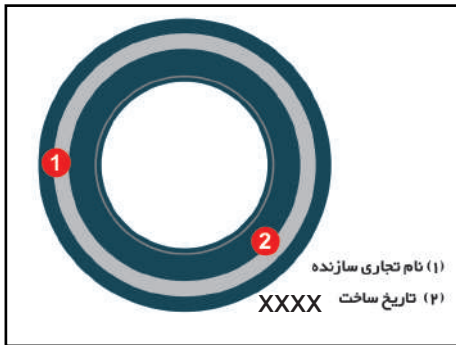
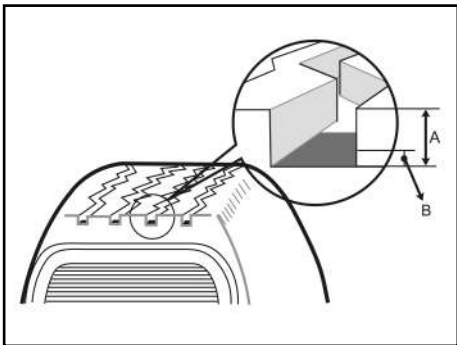

### زمان تعویض لاستیک و نشانگر ساییدگی

#### لاستیک

بر روی آج اکثر لاستیک های تولید شده، نشانگر حد نهایی سایش وجود دارد. این نشانگر به صورت برجستگی در فواصل مشخص قسمت عمیق آج های لاستیک وجود دارد. چنانچه عمق آج لاستیک در اثر سایش با این نشانگرها هم سطح شود، زمان تعویض لاستیک فرا رسیده است.

در صورتی که به هر دلیلی لاستیک، دچار فرسایش زودرس، ترک خوردگی بر روی دیواره یا بروز مشکل در آج ها شده است می بایست سریعتر تعویض گردد.

### عمر مفید لاستیک

زمان ساخت لاستیک بر روی دیواره لاستیک با کد ۴ رقمی حک شده است. دو رقم سمت چپ، مربوط به هفته ساخت و دو رقم سمت راست، مربوط به سال ساخت است. (بطور مثال: ۳۰۱۰ نشان دهنده ساخت لاستیک در هفته سی ام سال ۲۰۱۰ میلادی می باشد).

به عنوان یک قاعده کلی نباید با لاستیکی که بیش از ۶ سال از تاریخ ساخت آن گذشته است (حتی اگر به ظاهر سالم باشد) رانندگی کرد. این قاعده شامل حال لاستیک زاپاس نیز می شود.

### زاویه چرخ ها و بالانس بودن آن ها

علاوه بر تنظیم فشار باد لاستیک ها، تصحیح زاویه چرخ ها عامل دیگری است که به کاهش فرسایش لاستیک ها کمک می نماید. تصحیح زاویه چرخ های خودروی شما باید هر ۲۴ ماه یا هر ۲۰ هزار کیلومتر صورت پذیرد.

لاستیک های خودروی شما در کارخانه بالانس شده اند. ولی به مرور زمان به بالانس مجدد نیاز دارند. اگر در طول رانندگی متوجه لرزش در خودرو شدید، خودروی خود را برای بازدید چرخ ها به نمایندگی مجاز شرکت سایپادک منتقل نمایید. هر بار که لاستیک از داخل رینگ چرخ بیرون بیاید باید مجدداً بالانس شود.

### تعویض چرخ ها

هنگام تعویض یک چرخ، اطمینان حاصل نمایید که چرخ جدید از نظر قطر، پهنا، بیرون آمدگی چرخ از بدنه و سایر مشخصات ابعادی، منطبق با اندازه چرخ های تأیید شده توسط کارخانه است.

## باتری

### باتری

همواره قبل از کار کردن با باتری دستورالعمل های زیر را به خاطر بسپارید:

- هر گونه سیگار، آتش و یا جرقه را از باتری دور نگهدارید.

- هیدروژن گازی شدیداً قابل اشتعال می باشد. این گاز همواره، در هر خانه (سلول) باتری وجود دارد و در معرض شعله یا جرقه منفجر می شود. - اگر الکترولیت با چشمان شما تماس پیدا کند، آن ها را حداقل ۱۵ دقیقه با آب شستشو دهید و سریعاً برای انجام فعالیت های درمانی اقدام نمایید. در صورت امکان تا پیش از رسیدن کمک های پزشکی از اسفنج یا پارچه ای نمناک برای پاک کردن چشمان خود استفاده نمایید.

- در صورتی که الکترولیت با پوست شما تماس پیدا کرد، آن را کاملاً با آب بشویید. در صورتی که احساس درد یا سوختگی دارید، اقدامات درمانی لازم را انجام دهید.

- باتری را دور از دسترس کودکان نگه دارید، زیرا داخل باتری، اسید سولفوریک وجود دارد.

- هنگامی که باتری با بدنه پلاستیکی را حمل می کنید، احتیاط نمایید به بدنه آن فشار وارد نشود زیرا ممکن است اسید نشست کرده و باعث آسیب دیدن پوست شما گردد.

- هیچ گاه وقتی که کابل های باتری متصل هستند، اقدام به شارژ کردن آن ننمایید.

### نکات محیط زیستی

#### باتری

از مهم ترین آلاینده های باتری خودرو سرب و اسید سولفوریک می باشد، لذا باتری های کهنه و بی استفاده را نباید در طبیعت رها نمود بلکه باید آن ها را در اختیار مراکز مجاز قرار دهیم.

### توجه

در صورت دشارژ باتری و یا بروز هرگونه علائم غیر عادی به نمایندگی مجاز سایپا یدک مراجعه نمایید.

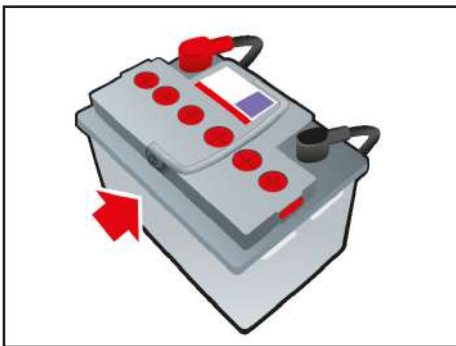

### نگهداری باتری

- باتری را در جایش محکم و ایمن نمایید.
- باتری را باید کاملاً خشک و تمیز نگه داشت.
- دقت نمایید قطب ها و اتصالات باتری تمیز و محکم باشند.
- اگر بر روی باتری و قطب های آن الکترولیت ریخت، سریعاً آنرا با استفاده از آب شستشو دهید.
- اگر از خودرو برای مدت طولانی استفاده نمی کنید، کابل های مثبت و منفی را از روی آن باز نمایید.
- بطور مرتب سطح الکترولیت را در باتری بازدید نمایید.

## تعویض لامپ ها

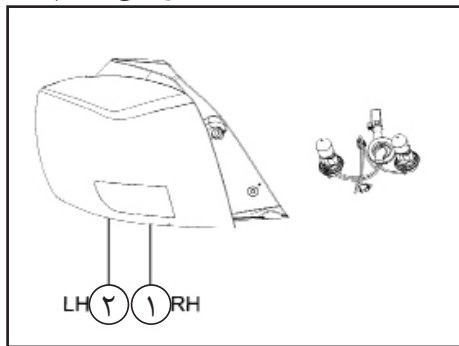

مجموعه چراغ عقب روی بدنه (لامپ چراغ راهنما و چراغ دنده عقب) برای تعویض لامپ چراغ راهنما و لامپ چراغ دنده عقب، نیاز به باز کردن مجموعه چراغ عقب روی بدنه می باشد.

## هشدار ⚠

### لامپ های هالوژن

- هنگام تعویض لامپ از عینک ایمنی استفاده نمایید.
- قبل از کار بر روی لامپ ها، اجازه دهید خنک شوند.
- لامپ های هالوژنی حاوی گاز فشرده هستند. در صورتی که لامپ هالوژنی بشکند، منفجر شده و خرده شیشه به اطراف پراکنده می کند.
- همیشه با لامپ های هالوژن بسیار با دقت کار کنید، تا از ضربه دیدن و سوانح ناشی از آن جلوگیری شود.

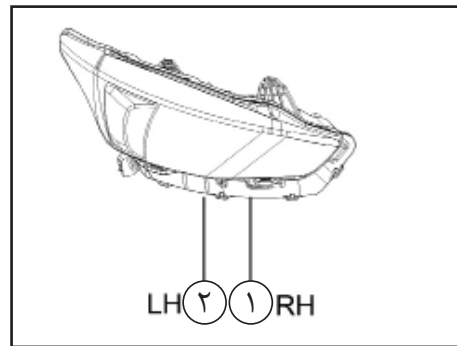

### مجموعه چراغ جلو

### (لامپ چراغ نور بالا/ نور پایین)

- درب محفظه موتور را باز نمایید.
- درپوش آب بندی پشت چراغ را از داخل محفظه موتور باز کنید.
- برای باز کردن چراغ نور بالا/ نور پایین، فنر پشت سرپیچ را به سمت داخل فشار داده و در خلاف جهت عقربه های ساعت کمی بچرخانید تا آزاد شود.
- سرپیچ لامپ را به سمت بیرون کشیده و آن را از مجموعه چراغ خارج کنید.
- لامپ آن را تعویض کنید.

**هشدار** ⚠️

احتیاط نمایید هنگامی که لامپ روشن است با مایعات تماس پیدا نکند.  
هرگز لامپ را با دست بدون پوشش لمس نکنید، هر نوع آلودگی و چربی باقی مانده روی لامپ ممکن است سبب شود لامپ هنگامی که روشن شود، بیش از اندازه داغ شده و در نتیجه منفجر گردد.

توجه داشته باشید تنها هنگامی می توان چراغ جلو را روشن نمود که لامپ در داخل مجموعه چراغ جلو و در محل مربوطه نصب شده باشد.

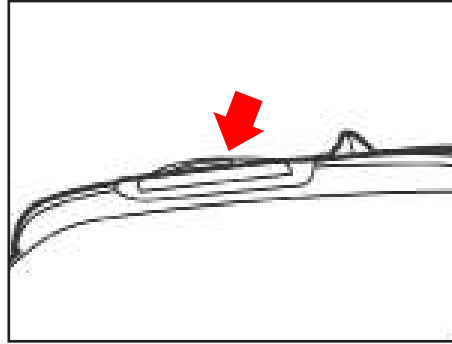

**چراغ ترمز سوم**

برای تعویض چراغ ترمز سوم به نمایندگی مجاز شرکت سایپا یدک مراجعه نمایید.

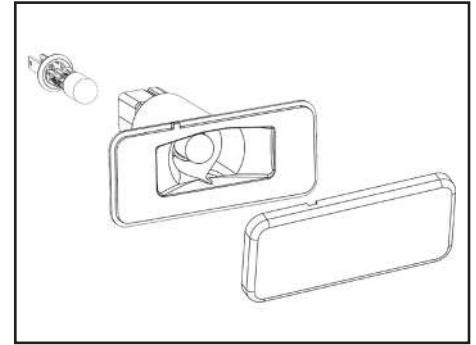

**چراغ پلاک**

- ۴ عدد پیچ رودری درب پنجم را باز کنید.
- کانکتور را جدا کنید.
- خار فشاری و خار ثابت کشویی چراغ را آزاد کنید.
- سرپیچ لامپ را به سمت بیرون بکشید.
- لامپ را تعویض کنید.



## تعویض لامپ ها



### تعویض چراغ سقفی جلو

- با استفاده از یک پیچ گوشتی دو سو، به آرامی و با حرکت اهرم مانند لنز چراغ را جدا نمایید.
- لامپ را تعویض کنید.
- لنز را در محل خود قرار داده و با فشار جا بزنید.

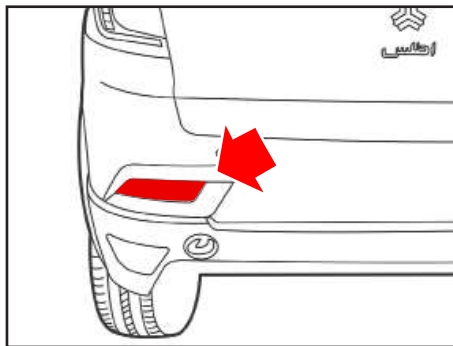

### چراغ مه شکن عقب

- برای تعویض لامپ چراغ مه شکن عقب به نمایندگی مجاز شرکت سایپا یدک مراجعه نمایید.

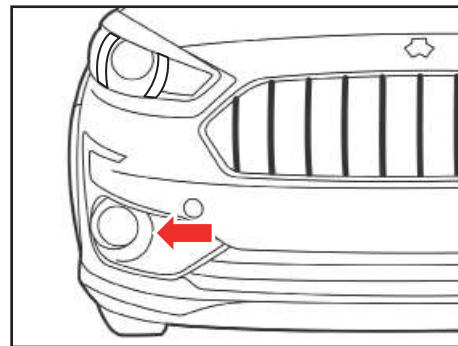

### چراغ مه شکن جلو

- برای تعویض لامپ چراغ های مه شکن جلو به نمایندگی مجاز شرکت سایپا یدک مراجعه نمایید.

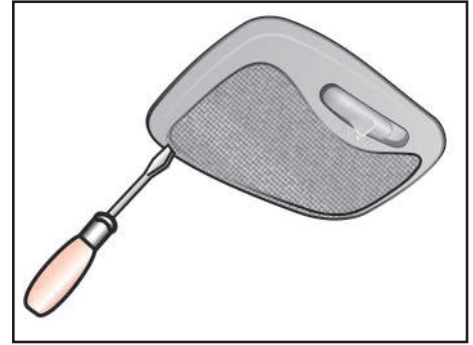

### تعویض چراغ سقفی وسط

- ۱- با استفاده از یک پیچ گوشتی دو سو، به آرامی و با حرکت اهرم مانند (مطابق شکل) طلق را از قاب روی چراغ جدا نمایید.
- ۲- گیره فنری (از نوع فلزی) را به سمت بالا فشار داده تا لامپ خارج گردد.
- ۳- یک لامپ جدید را در جای خود نصب کنید. راحت ترین روش برای این کار آن است که ابتدا لامپ را داخل گیره فنری قرار دهید، سپس انتهای دیگر را بلغزانید تا در جایش قرار گیرد.
- ۴- برآمدگی طلق را با شیارهای محفظه چراغ سقفی هم راستا نموده و فشار دهید تا در جایش قفل شود.

### توجه

استفاده از روغن موتور با سطح کیفی توصیه شده شرکت سایپا و تعویض آن طبق جدول سرویس های ادواری (مشروح در فصل گارانتی همین دفترچه) منجر به افزایش عمر مفید قطعات مجموعه موتور شده و از آسیب دیدگی آنها جلوگیری خواهد شد. لذا ضروری است ضمن رعایت موارد فوق از روغن موتور توصیه شده سایپا که با شرایط آب و هوایی ایران سازگاری داشته و با آرم سایپا در کلیه نمایندگی های مجاز و فروشگاه های سایپا یدک قابل تهیه می باشد استفاده گردد. شایان ذکر است در صورت عدم استفاده از روغن موتور توصیه شده و بروز مشکل فنی در مجموعه موتور خودرو، گارانتی مجموعه موتور خودرو ابطال می گردد.

جهت اطلاع از اعداد ویسکوزیته پیشنهاد شده توسط استاندارد SAE برای روانکارها، به جدول همین صفحه مراجعه نمایید.

روغن / موارد کاربرد	نوع روغن
روغن جعبه دنده دستی	API-GL4 mineral SAE: 75W90 **SAE: 80W90
روغن موتور	API:SJ SAE: 10 W 40
روغن ترمز	SAEJ1703, DOT-3
گریس نسوز	NLGI NO.2
روغن فرمان هیدرولیک	DEXRON II PSF-III

\*\* پیشنهاد می گردد گریدهای دو ستاره در مناطق گرمسیر مورد استفاده قرار گیرد.

### مشخصه روانکارهای توصیه شده

برای کمک به داشتن موتور و قوای محرکه سالم، با توان ثابت و عمر بیشتر، تنها از روانکارهای توصیه شده با کیفیت مناسب استفاده نمایید. استفاده از روانکارهای توصیه شده بازدهی موتور و قوای محرکه را بهبود بخشیده و در نتیجه باعث بهبود مصرف سوخت می گردد. این روانکارها صرفاً برای این خودرو توصیه شده اند:

## توجه ⚠️

برای شستشوی بدنه خودرو از صابون های قوی، پاک کننده های شیمیایی یا آب داغ استفاده ننمایید. همچنین خودرو را در زیر نور مستقیم خورشید یا هنگامی که بدنه آن داغ است، نشویید. دقت نمایید که پس از شستشوی خودرو، اثری از مواد شوینده بر روی بدنه آن باقی نماند. برای این منظور سطح خودرو را با آب خنک یا ولرم به صورت کامل بشویید.

## احتیاط ⚠️

- شستشوی محفظه موتور با آب ممکن است باعث ایجاد اختلال در کار بعضی از مدارهای الکتریکی آن شود. هنگام شستشوی محفظه موتور با آب، بسیار احتیاط نمایید.

## واکس بدنه

همیشه پیش از واکس زدن، بدنه خودرو را بشویید و خودرو را هنگامی واکس بزنید که قطرات آب بر روی آن باقی نمانده باشد. از ماده جلا دهنده (پولیش) جامد یا مایع با کیفیت خوب استفاده نموده و به توصیه های شرکت سازنده عمل نمایید. همه قسمت های فلزی تزئینات داخلی را نیز پولیش نمایید تا از سطوح آن ها محافظت شود. پاک کردن روغن، قیر و موادی مانند آن باعث پاک شدن پولیش آن محل بر روی بدنه خودرو می شود. بنابراین حتماً آن قسمت را پولیش نمایید (حتی اگر سایر قسمت های بدنه خودرو نیاز به پولیش نداشته باشند).

## احتیاط ⚠️

پس از شستشوی خودرو، در حالی که با احتیاط و آهسته رانندگی می کنید، با گرفتن ترمز بررسی نمایید که توانایی و عملکرد آن در اثر رطوبت دچار مشکل نشده باشد. در صورتی که لنت های ترمز خیس شده باشند با چند ترمز آهسته، ضمن حرکت رو به جلوی خودرو، لنت ها را خشک نمایید.

## نکات محیط زیستی 🚲

با تمیز نگه داشتن و رسیدگی به رنگ خودرو در زیبایی محیط زیست شهری سهمیم باشیم.

## رنگ خودرو

از مهم ترین آلاینده های رنگ خودرو، کروم (Cr) می باشد لذا در هنگام استفاده از رنگ خودرو بویژه در تعمیرگاه ها و نمایندگی ها مراقب نشت و ریزش آن به آب و خاک باشیم.

## توجه ⚠️

- پاک کردن گرد و غبار و کثیفی با پارچه خشک از روی بدنه می تواند باعث خراشیدگی سطح رنگ آن شود.  
- از برس های سیمی، پاک کننده هایی با خاصیت خوردگی، شوینده های قوی که دارای مقدار زیاد آلکالاین یا مواد شیمیایی فعال هستند، برای شستن قطعات با روکش کروم یا آلومینیومی استفاده ننمایید.  
در صورت استفاده از این مواد، احتمال صدمه دیدن پوشش های محافظ و تغییر رنگ آنها وجود دارد.

## نگهداری بدنه خودرو

### تمیز کردن زیر خودرو نظافت داخلی خودرو

دقت نمایید مواد خورنده مانند عطرها یا کرم های آرایشی بر روی داشبورد نریزد، زیرا می تواند باعث آسیب دیدن یا از بین رفتن رنگ آن شوند. در صورتی که یکی از این مواد بر روی داشبورد ریخت، سریعاً پاک نمایید.

### تمیز کردن پارچه های تودوزی

ابتدا گرد و غبار روی پارچه را پاک کرده و سپس بوسیله شامپو فرش خوب تمیز نمایید. لکه هایی را که روی پارچه ها می افتد سریعاً به وسیله لکه بر پارچه، پاک نمایید. اگر این لکه ها را سریعاً پاک ننمایید، احتمال دارد که روی پارچه باقی مانده و حتی رنگ آن را تغییر دهند.

### ⚠ احتیاط

استفاده از هر پاک کننده و روشی جز آنچه توصیه شده است، می تواند باعث صدمه دیدن پارچه و یا کاهش مقاومت در برابر سوختن آن شود.

### تمیز کردن زیر خودرو

اگر چه کف خودرو با مواد ضدزنگ پوشانده شده است، لیکن مواد خورنده که در جاده ها برای آب کردن برف و یخ استفاده می شود، می تواند باعث زنگ زدن سریع لوله های بنزین، سیستم اگزوز، سینی کف اتاق و کارتال شود. برای جلوگیری از این مسئله، کف خودرو را یک بار در ماه و به خصوص در انتهای فصل زمستان با آب سرد یا ولرم بشویید. به شستن این قسمت ها توجه خاصی نمایید زیرا در معرض دید نیستند و احتمال دارد متوجه خرابی آن نشوید. سینی کف، لبه های زیرین درب ها و اجزا شاسی خودرو دارای سوراخ های آبریز می باشند. این سوراخ ها نباید مسدود شوند. زیرا آب جمع شده در این قسمت ها می تواند باعث زنگ زدگی شود. اگر این قسمت ها را فقط خیس کرده و به صورت کامل پاک ننمایید، شرایط بدتری به وجود می آید.

### ⚠ توجه

در هنگام پاک کردن سطح داخلی شیشه عقب، نباید آن را بخراشید یا با شیء نوک تیز بر روی آن بکشید، زیرا ممکن است شبکه گرمکن شیشه عقب صدمه ببیند.

ترمیم آسیب دیدگی سطح بدنه خودرو خراش های عمیق یا پریدگی های بوجود آمده در سطح رنگ خودرو باید سریعاً ترمیم شوند، زیرا قسمتی از فلز که رنگ آن از بین رفته است به سرعت زنگ زده و می تواند در اثر پیشروی منجر به هزینه های سنگین تعمیراتی شود.

### ⚠ توجه

در صورتی که بدنه خودروی شما صدمه دیده و نیاز به هر گونه تعمیر دارد، اطمینان حاصل نمایید که تعمیرگاه مربوطه، از مواد ضدزنگ بر روی قسمت های تعمیر شده یا تعویض شده استفاده نماید.

### ⚠ احتیاط

پس از شستشوی خودرو باید آهسته رانندگی کرده، ترمز بگیرد و از خشک شدن لنت های ترمز اطمینان حاصل نمایید.

## نگهداری تزئینات داخلی خودرو

### تمیز کردن شیشه های خودرو

اگر سطح شیشه های خودرو با لایه ای از گریس، روغن یا ماده جلادهنده پوشیده شود و دید مناسب از بین برود، شیشه باید توسط پاک کننده مناسب شیشه پاک گردد. برای این منظور به دستورالعمل موجود بر روی قوطی پاک کننده دقت نمایید.

### نگهداری سطح بدنه خودرو شستشو

برای حفاظت بدنه خودرو از زنگ زدگی و صدمه دیدن، حداقل یک بار در ماه آن را با آب ولرم یا سرد بشویید.

توجه داشته باشید که هر گونه ماده باقی مانده و ذرات رسوب کرده از جمله نمک، گل و سایر مواد کثیف را پاک نمایید.

مطمئن شوید که سوراخ های تخلیه آب کف خودرو و لبه های تحتانی درب ها پاک و تمیز باشند. حشره، قیر، صمغ یا شیره درختان، فضله پزندگان، مواد صنعتی و سایر رسوبات، در صورتی که سریعاً از روی بدنه خودرو پاک نشوند، می توانند به سطح آن صدمه بزنند.

حتی اگر سریع اقدام نموده و سطح بدنه خودرو را با آب ساده و بدون مواد پاک کننده

بشوید، ممکن است بعضی از این رسوبات باقی بمانند. در این حالت باید از صابون ملایم مخصوص شستشوی خودرو استفاده نمایید.

### نکات محیط زیستی

#### کولر خودرو

یکی از مهم ترین آلاینده های سیستم های خنک کننده، گازهای مخرب لایه ی ازن (مانند گاز فریون) می باشد. خوشبختانه در خودروهای تولیدی شرکت سایپا، گاز R134a جایگزین گازهای مخرب لایه ازن گردیده است که فاقد اثرات مخرب بر لایه ازن می باشد.

#### ترموستات

عملکرد مناسب ترموستات موجب عملکرد موتور در دمای بهینه، ۲ درصد صرفه جویی در مصرف سوخت را به همراه دارد.

#### کنیستر

بنزین موجود در باک خودرو به واسطه ماهیت طبیعی آن تبخیر شده و در صورت ارتباط با هوای آزاد در آن منتشر می شود. انتشار بخار بنزین در هوا باعث آلودگی محیط زیست در

اطراف خودرو می گردد. جهت رفع این مشکل وجود مجموعه ای با قابلیت جذب و بازیافت بخار بنزین ضروری است. در خودروها این فرآیند توسط کنیستر یا بخارگیر بنزین صورت می پذیرد. بخار بنزین از طریق شیلنگ به ورودی کنیستر منتقل و در حین عبور از لایه های کربن اکتیو جذب آن می شود.

اثر کنیستر بر کاهش آلودگی محیط زیست بازیافت و مصرف بخار بنزین اثر کنترلی محسوسی به واسطه جلوگیری از انتشار بخار سمی در محیط زیست خواهد داشت. زمان تعویض کنیستر مطابق استانداردهای معتبر صنایع خودرو سازی در صورت منفی بودن نتیجه تست عملکرد توسط مراکز معاینات فنی خودرو، ۳۰ هزار کیلومتر در شرایط عمومی، ۲۴ ماه بعد از زمان نصب می باشد.

#### هشدارهای کلی

دقت کنید که به کار بستن توصیه های سازنده، هنگام استفاده از مواد شیمیایی پاک کننده و پولیش، اهمیت فراوانی دارد. تمام هشدارهای توصیه شده بر روی برچسب ها را بخوانید.





## هشدارهای پلیسی جهت پیشگیری از سرقت خودرو

- در صورت اقدام به فروش خودرو از طریق انتشار آگهی در جراید، چنانچه خریدار جهت تست، رانندگی خودرو را به عهده دارد سعی کنید زمانی از خودرو پیاده شوید که خودرو خاموش شده و خریدار (راننده) از آن پیاده شده و سویچ را به شما مسترد نماید. در ضمن از قرار دادن اسناد مالکیت در داخل داشبورد هنگام تست خودرو (توسط خریدار) خودداری و بهتر است فردی از بستگان و دوستان نیز شما را همراهی نمایند.
- در هنگام خریداری خودرو حتماً کلیه سویچ ها را تحویل گرفته و چنانچه خودرو مجهز به سیستم ایموبیلایزر است از روشن شدن خودرو توسط کلیه سویچ ها مطمئن شوید.
- چنانچه قصد فروش خودرو را دارید و فروشنده چک تضمینی و یا مسافرتی ارائه می نماید، قبل از بررسی اصالت چک از تحویل دادن خودرو به خریدار خودداری نمایید.
- اگر قصد خریداری خودروی دست دوم را دارید، ابتدا هویت اصلی فروشنده و مالکیت براساس مطابقت مشخصات خودرو با اسناد را احراز نموده و سپس اقدام به خرید نمایید. در صورت امکان خودرو را از مراکز همگانی معاملات خودرو و با مشورت کارشناس بررسی اصالت آن مراکز، خریداری نمایید.
- چنانچه جهت فروش خودرو در روزنامه ها آگهی چاپ نمودید و خریداران به آدرس شما مراجعه و عنوان کردند خودرو آن ها نزد شما بماند تا خودرو فروشی شما را امتحان کنند به هیچ وجه قبول نکنید چه بسا که خودروی ارائه شده آن ها مسروقه باشد.



## فصل ۸ - مشخصات خودرو

مشخصات خودرو..... ۱۵۴



کلاس و وزن خودرو

پارامتر	
هاچ بک	نوع کلاس خودرو
۵	ظرفیت سرنشین
۱۰۶۵	وزن (کیلوگرم)



## مشخصات خودرو

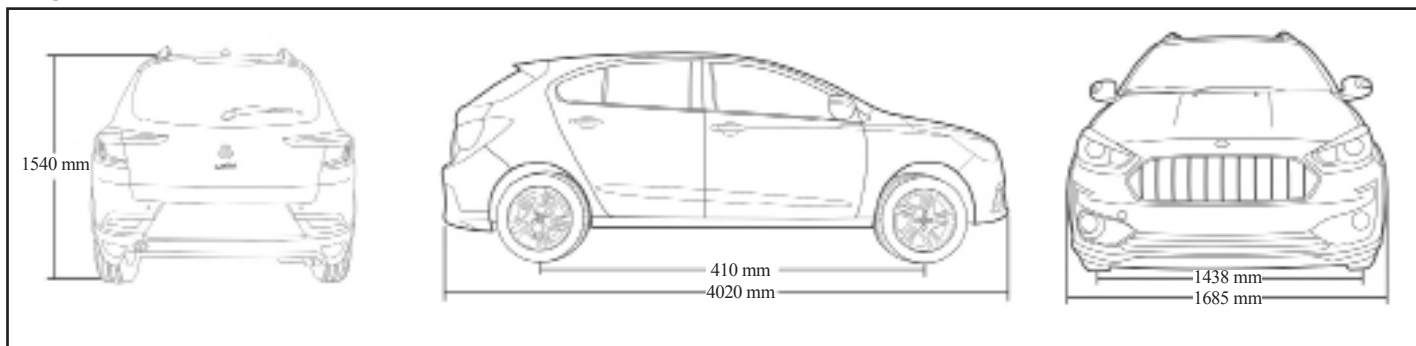

### ابعاد (میلیمتر)

۴۰۲۰	طول خودرو
۱۶۸۵	عرض خودرو
۱۵۴۰	ارتفاع
۲۴۱۰	فاصله مرکز محور جلو تا مرکز محور عقب
۱۴۳۸	فاصله مراکز چرخ های جلو
۱۴۰۲	فاصله مراکز چرخ های عقب
۱۸۰	حداقل فاصله تا زمین

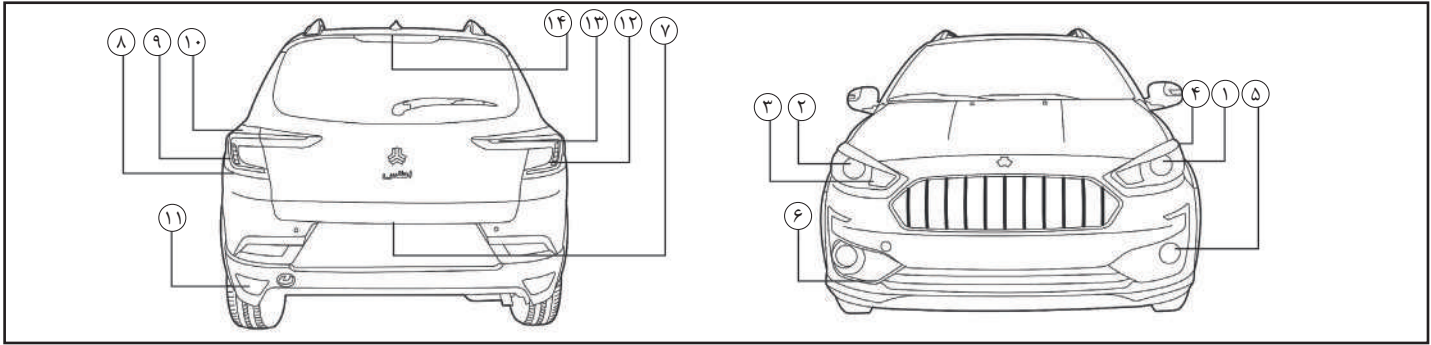

چراغ ها

- ۱- مجموعه چراغ جلو
- ۲- چراغ راهنمای جلو
- ۳- چراغ کوچک مجموعه چراغ جلو
- ۴- چراغ راهنمای آینه بغل
- ۵- چراغ مه شکن جلو
- ۶- چراغ پلاک

۷- چراغ راهنمای عقب

- ۸- چراغ کوچک مجموعه چراغ عقب روی بدنه
- ۹- چراغ ترمز داخل مجموعه چراغ عقب
- ۱۰- چراغ مه شکن عقب
- ۱۱- چراغ دنده عقب
- ۱۲- چراغ کوچک روی درب صندوق عقب (درب پنجم)
- ۱۳- چراغ سوم ترمز

لامپ چراغ ها

توان مصرفی (وات)	لامپ مربوطه	شرح
۵۵/۶۰	جلو (نور بالا/ نور پایین)	چراغ های جلو
۵۵	مه شکن جلو	
۱۶	راهنمای عقب	چراغ های عقب
۵	چراغ پلاک خودرو	
۲۱	مه شکن عقب	
۱۶	دنده عقب	
۱۰	چراغ سقفی وسط	چراغ های داخل خودرو
۸	چراغ سقفی جلو	
۵	داخل صندوق عقب	

سیستم انتقال قدرت در خودرو با جعبه دنده دستی

نسبت دنده	نوع دنده
۳/۴۵	دنده ۱
۱/۹۴	دنده ۲
۱/۳	دنده ۳
۰/۹۷	دنده ۴
۰/۷۸	دنده ۵
۳/۵۵	دنده عقب



## مشخصات خودرو

### مشخصات موتور

مقادیر		واحد	مشخصات موتور	ردیف
جعبه دنده دستی				
M15	M15I		نوع موتور	۱
۴ سیلندر خطی دریچه گاز برقی				
۹۰/۵۲۵۰		hp/rpm	حداکثر قدرت موتور	۲
۱۳۷ / ۴۰۰۰		N.m/rpm	حداکثر گشتاور	۳
۷۵/۵		mm	قطر سیلندر	۴
	۸۳/۷	mm	کورس پیستون	۵
۱۵۰۳		cc	حجم جابجایی موتور	۶
۱۰/۵:۱			نسبت تراکم	۷
VVT 8V			نوع سوپاپ ها	۸
۴			تعداد سیلندرها	۹
۱-۳-۴-۲			ترتیب احتراق سیلندرها	۱۰
۵ یورو			استاندارد آلایندگی	۱۱
۷۵۰		rpm	دور آرام	۱۲

ظرفیت ها (لیتر)

۳/۴	روغن موتور
۶/۴	مایع خنک کننده موتور
۲/۵	روغن جعبه دنده دستی
۴/۴	روغن جعبه دنده اتوماتیک*
۴۱	باک بنزین

برچسب انرژی خودروهای بنزینی ( بر حسب L/100 km )

ترکیبی	بین شهری	شهری	مصرف سوخت
۶/۹۳	۵/۶	۹/۲۵	

توجه 

مقادیر مصرف سوخت اشاره شده، در شرایط آزمایشگاهی و بر اساس استاندارد ECE R83 می باشد و همانطور که در قسمت هایی از دفترچه اشاره شده، آیتم هایی از قبیل سوخت یورو ۵، تک سرنشین بودن، نحوه رانندگی، باد تایر، شیب مسیر، میزان پیمایش وسیله نقلیه و... در آن تاثیر گذار است.



## مشخصات خودرو

### سیستم الکتریکی

۵۰ آمپر ساعت	باتری	
۱۲ ولت ۹۰ آمپر	ولتاژ و شدت جریان آلترناتور	
۱۲ ولت ۰/۸۵ کیلو وات	استارت	
۰/۷ میلیمتر	فیلر دهانه شمع	شمع
FR8DE- BOSCH	نوع	

### لاستیک ها

فشار باد لاستیک ها		اندازه لاستیک	نوع موتور
عقب	جلو		
۲/۱ bar ، ۳۱ Psi	۲/۱ bar ، ۳۱ Psi	۱۸۵/۶۵ R۱۴ رینگ اسپرت ۱۴ اینچ آلومینیومی	بنزینی



## فصل ۹- گارانتی خودرو

۱۶۴	..... حقوق مشتریان
۱۶۶	..... گارانتی خودرو
۱۶۷	..... استثنائات گارانتی
۱۶۸	..... موارد نقض و ابطال گارانتی خودرو
۱۶۹	..... محدودیت های گارانتی خودرو
۱۷۰	..... گارانتی رنگ خودرو/ عملیات سرویس اولیه
۱۷۲	..... برنامه سرویس و نگهداری در شرایط عادی
۱۷۴	..... برنامه سرویس و نگهداری در شرایط سخت
۱۷۵	..... آپشن
۱۷۷	..... پایان عمر محصول/باز یافت خودروی فرسوده



گارانتی خودرو

### سایپا کارت طلایی:

مشتری گرامی، ارائه خدمات مناسب و مطابق با نیازهای مشتریان از اولویت های اصلی گروه خودرو سازی سایپا می باشد. در این راستا بسته های خدمات ویژه و جذابی همچون گارانتی بدنه، بیمه بدنه، خدمات امداد پشتیبان در سطوح مختلف و بسته های خدماتی دیگری به صورت تخصصی، با مزیت های رقابتی و مشتری مدار تهیه و در قالب سایپا کارت طلایی ارائه گردیده است. جهت اطلاع از مزایا، قوانین و شرایط بسته های خدمات کارت طلایی از شما دعوت می گردد به سایت شرکت سایپا یدک به نشانی <http://www.saipayadak.org> منوی سایپا کارت طلایی و یا به نمایندگی های مجاز سایپا در سراسر کشور مراجعه نمایید.

مشتری گرامی جهت اطلاع از خدمات تحت پوشش و سرویس های مرتبط با خودرو و اعتبار آن به نشانی اینترنتی <http://www.saipayadak.org> / منوی خدمات مشتری/سوابق خدمات کارت نارنجی- طلایی مراجعه فرمایید.

همچنین آخرین "شرایط ارائه خدمات گارانتی و سرویس های دوره ای" در آدرس زیر قابل بهره برداری می باشد:  
<http://www.saipayadak.org> / منوی خدمات مشتری/ راهنمای مشتری و ضوابط گارانتی

## حقوق مشتریان

### حقوق مشتریان محصولات شرکت سایپا

سایپا یدک مبتکر طرح های نوین خدماتی در صنعت خودرو کشور، در راستای نهادینه کردن فرهنگ مشتری محوری در سطح شبکه نمایندگی های مجاز در سراسر کشور، در نظر دارد مجموعه اطلاعات ضروری در خصوص حقوق فی مابین را به منظور ارائه خدمات پس از فروش اثربخش و متناسب با حد انتظار مالکین محترم تقدیم نماید. لذا با اعتقاد به این مجموعه قوانین و مقررات گارانتی بعنوان چارچوب تعیین کننده دامنه اختیارات طرفین بشرح ذیل ارائه میگردد که امید است مثمر ثمر واقع گردد.



توجه

### متعلقات الزامی همراه خودرو

متعلقات الزامی همراه خودرو از قبیل رادیو پخش، چرخ زاپاس، جک، آچار چرخ، کفپوش متحرک، مثلث خطر

### ضوابط و مقررات خدمات پس از فروش و وظایف نمایندگی های مجاز

- خدمات گارانتی منوط به انجام سرویس اولیه و ادواری می باشد که دوره زمانی و کیلومتر انجام آن باتوجه به نوع خودروی شما در این دفترچه ذکر شده است.

از آنجایی که طبق مقررات گارانتی، کلیه قطعات تعویض شده در دوره گارانتی متعلق به شرکت خودروساز می باشد لذا نمایندگی از عودت قطعات داغی به شما مشتری گرامی معذور می باشد.

واحد پذیرش نمایندگی موظف است هزینه تقریبی ارائه خدمات فنی و قطعات یدکی مصرفی و زمان تحویل خودرو را به مالکین محترم اعلام نماید. مسئولیت عیب یابی، تعمیر و یا تشخیص تعویض قطعات معیوب بعهده کارشناس فنی نمایندگی های مجاز می باشد. لذا در هنگام مراجعه به تعمیرگاه صرفا نسبت به اعلام عیوب خودرو خود اقدام فرموده، موضوع کارشناسی یا تعویض قطعات را به نمایندگان مجاز واگذار نمائید.

- نمایندگی موظف به پیش بینی تامین قطعات مورد نیاز بوده بنحوی که خودروی مشتری حداقل زمان توقف در نمایندگی راداشته باشد زیرا نمایندگی در مقابل توقف بی مورد خودرو مسئول می باشد.

نمایندگی موظف به استفاده از قطعات استاندارد و مورد تأیید شرکت می باشد.

تبعات ناشی از تعمیرات غیر استاندارد بعهده نمایندگی مجاز خواهد بود لذا جلب رضایت مشتریان و تحقق تعهدات نمایندگی به مشتریان از وظایف مهم نمایندگی مجاز می باشد.

## حقوق مشتریان

- نماینده‌گی مجاز موظف به ارائه فاکتور رسمی در قبال ارائه کلیه خدمات اعم از سرویس اولیه، گارانتی و غیر گارانتی می باشد و در صورت وجود هرگونه ابهام در شرح اقدامات انجام شده و یا هزینه تعمیرات اعم از قیمت قطعات و اجرت تعمیرات پاسخگو خواهد بود.
- نمایندگان مجاز موظف به نصب تابلو رتبه بندی (رتبه ارزیابی نمایندگی در آن درج شده است) در محل پذیرش می باشند.
- نماینده‌گی مجاز موظف است در دوران وارانتهی تعمیرات را فقط براساس موارد ذکر شده در برگ پذیرش انجام دهد و سایر ایرادات مشاهده شده را به مالک خودرو اطلاع رسانی نموده و در صورت توافق رفع نماید.
- تعمیرگاه های مجاز موظفند صورتحساب مشتری را بر اساس فهرست زمان تعمیرات و همچنین نرخ ساعت تعمیرات تنظیم نمایند و در صورت درخواست مشتری فهرست تعمیرات خود را به رؤیت ایشان برسانند.
- مجموعه های معیوب قبل از سرویس اولیه نیز بایستی تعمیر یا تعویض گردند.
- کلیه نمایندگی های مجاز موظف به پذیرش خودرو جهت سرویس اولیه و گارانتی در روز مراجعه می باشند.
- هرگونه عیب و نقص و خسارت مالی و جانی وارده به مصرف کننده و اشخاص ثالث که بدلیل تعویض یا نصب قطعات در سیستم های جانبی و یا دریافت خدمات خارج از شبکه خدمات پس از فروش سایپا یدک در طی دوران گارانتی ایجاد شود، مشمول گارانتی نبوده و هیچگونه حقی برای مصرف کننده و اشخاص ثالث در برابر شرکت سایپا و یا شرکت سایپا یدک ایجاد نمی کند.
- هرگونه عملیات لازم تحت عنوان گارانتی می بایست توسط نمایندگی مجاز سایپا یدک صورت پذیرد.
- خدمات گارانتی محدود به تعویض و یا تعمیر قطعات معیوب (بنا به تشخیص شرکت سایپا یدک) و دستمزد مربوطه می باشد.
- تعویض یا تعمیر قطعات تحت عنوان گارانتی نمی تواند موجب تمدید دوره گارانتی خودرو گردد.
- برای دریافت خدمات سرویس اولیه و گارانتی حتما از طریق نمایندگی های مجاز و یا تعمیرگاه های مرکزی شرکت اقدام شود. این شرکت در قبال هزینه های صرف شده از طریق تعمیرکاران متفرقه هیچگونه مسئولیتی ندارد.
- مدت زمان تعهد خدمات (مجموع دوره های سرویس ادواری گارانتی و وارانتهی) شامل ارائه خدمات تعمیراتی و تأمین قطعات یدکی ، به مدت ۱۰ سال تضمین می گردد.
- ضمانت کلیه خدمات و تعمیرات ارائه شده توسط نمایندگی های مجاز به مدت ۲ ماه یا ۳۰۰۰ کیلومتر و برای قطعات یدکی ۶ ماه یا ۱۰۰۰۰ کیلومتر می باشد. (هر کدام زودتر فرا برسد)

"جهت اطلاع از متن کامل آیین نامه اجرایی و قانون حمایت از حقوق مصرف کنندگان خودرو از سایت اینترنتی [www.saipayadak.org](http://www.saipayadak.org) بازدید نمایید."

## گارانتی خودرو

### گارانتی خودرو

خودروی شما مطابق زمان ۳ سال و مسافت ۶۰۰۰۰ کیلومتر (هر کدام زودتر فرا رسد) به شرط انجام به موقع سرویس اولیه و سرویس های ادواری، مطابق شرایط درج شده در این دفترچه، توسط شرکت سایپا یدک، گارانتی می گردد.

### سرویس اولیه

انجام سرویس اولیه این خودرو، بین کیلومتر ۴۵۰۰ تا ۵۵۰۰ کیلومتر و یا ۶ ماه پس از تاریخ شروع گارانتی (هر کدام زودتر فرا رسد) الزامی بوده و عدم انجام سرویس اولیه در محدوده های زمانی و مسافتی مذکور، منجر به ابطال گارانتی می گردد.

**تبصره ۱:** انجام بازدیدهای سرویس اولیه فقط یک بار و به صورت رایگان صورت می پذیرد.

**تبصره ۲:** هزینه مواد مصرفی و اجرت تعویض آنها (روغن موتور، فیلتر روغن و فیلتر هوا\*) در سرویس اولیه به عهده مشتری می باشد. خدماتی که هزینه آن ها بر عهده بسته خدمت (کارت طلایی) می باشد، نیازی به پرداخت وجه از طرف مشتری نیست.

### سرویس های ادواری

انجام سرویس های دوره ای مطابق با جدول مندرج در همین دفترچه الزامی بوده و عدم انجام آن ها در شبکه نمایندگی های مجاز سایپا منجر به ابطال گارانتی قطعات و مجموعه های مرتبط خودرو می گردد.

**تبصره ۱:** اجرت انجام سرویس های ادواری و هزینه مواد مصرفی مورد استفاده در این سرویس ها بر عهده مشتری می باشد. خدماتی که هزینه آن ها بر عهده بسته خدمت (کارت طلایی) می باشد، نیازی به پرداخت وجه از طرف مشتری نیست.

**نکته:** با توجه به این که کلیه اطلاعات خودرو و خدمات آن به صورت مکانیزه در سیستم های گروه خودروسازی سایپا و نمایندگان آن در سراسر کشور ثبت شده است، مشتریان محترم بدون نیاز به کارت خدمات خودرو (کارت گارانتی) می توانند از خدمات مرتبط بهره مند گردند.

\* در صورت نیاز تعویض گردد.

### استثنائات گارانتی

موارد زیر خارج از تعهدات گارانتی می باشد:

- ۱- تعمیرات ناشی از فرسودگی متداول خودرو (منظور از فرسودگی متداول، خرابی های ناشی از عدم انجام تعمیرات و نگهداری مناسب، عدم انجام بازدهی های ادواری، فرسودگی لاستیک و مواردی نظیر لامپ و فیوز می باشد).
  - ۲- هزینه های مربوطه به عملیات سرویس و نگهداری خودرو، تنظیمات رایج و سرویس های ادواری
  - ۳- هر گونه صدمات ناشی از عوامل که مرتبط با ساختار خودرو نباشد شامل تصادفات، سنگ خوردگی، خراش، سرقت، آتش سوزی و بلایای طبیعی و غیر مترقبه، جنگ، اغتشاش و آشوب.
  - ۴- انجام تغییرات در شرایط استاندارد خودرو نظیر کم کردن ارتفاع خودرو، استفاده از رینگ و تایر با سایز غیر استاندارد، دوگانه سوز کردن خودرو در خارج از خطوط تولیدی سایپا
  - ۵- اقلام ضمانت در خودرو شامل کلیه اجزا، قطعات و مجموعه های خودرو به جز قطعات و مواد مصرفی و استهلاکی می باشد.
- لیست قطعات و مواد مصرفی در خودرو که مشمول ضمانت نمی باشند:

روغن ها نظیر روغن موتور، جعبه دنده، ترمز و هیدرولیک
مایعات نظیر مایع ضد یخ، مایع شیشه شوی
فیلتر ها نظیر فیلتر بنزین، فیلتر هوا و فیلتر روغن

### توجه

ضروری است نصب هرگونه آپشن صرفاً در شبکه نمایندگی های مجاز شرکت سایپا و توسط کارشناسان مورد تایید صورت پذیرد. بدیهی است در غیر این صورت شرکت سایپا هیچ گونه مسئولیتی در قبال تبعات ناشی از قطعات آپشن نصب شده در سایر مراکز غیر مجاز نداشته و هزینه خسارات احتمالی وارده بر عهده مشتری خواهد بود.

"اطلاعات تکمیلی استثنائات و محدودیت های گارانتی در سایت شرکت سایپا یدک به آدرس [www.saipayadak.org](http://www.saipayadak.org) ارائه شده است."



### موارد منجر به جرح سر نشین

مشاهده شده است جهت تمیز ماندن موکت کف اقدام به نصب مشمع در کف اتاق می نمایند که به دلیل عدم رعایت گشتاور در مونتاژ مجدد صندلی و کمربند ایمنی در هنگام حادثه باعث مجروح شدن سر نشینان شده است.

### موارد منجر به آتش سوزی خودرو

- 1- مشاهده شده است به هنگام نصب روکش صندلی، دسته سیم بین اتصالات و بدنه خودرو قرار گرفته که این امر موجب آتش سوزی خودرو می گردد.
- 2- مشاهده شده است به هنگام نصب دزدگیر تغییراتی در سیم کشی و مدارات الکتریکی خودرو می دهند که این امر موجب آتش سوزی خودرو می گردد.
- 3- استفاده از وسایل غیر استاندارد مانند (فیوزها، باندها، چراغ های جلو و عقب و راهنما و...)
- 4- استفاده از وسایل غیر استاندارد در محل فنک مانند (مدولاتور FM، دستگاه تصفیه هوا، چراغ شارژی و...) که این امر موجب آتش سوزی خودرو می گردد.

تحت شرایط زیر گارانتی قطعات و مجموعه های مرتبط از درجه اعتبار ساقط گردیده و شرکت سایپا یدک هیچگونه تعهدی در خصوص گارانتی مجموعه های مرتبط در خودروی مشتری را نخواهد داشت:

- 1- استفاده از قطعاتی که مورد تایید شرکت سایپا یدک نباشد.
- 2- ایجاد تغییرات بر روی خودرو، بدون تایید و موافقت شرکت سایپا یدک
- 3- عدم انجام سرویس اولیه و سایر سرویس های ادواری مندرج در همین دفترچه
- 4- هرگونه تغییر در سیم کشی و مدارات الکتریکی خودرو (سوییچ قطع کن صفحه کیلومتر، تغییر به دلیل نصب دزدگیر و...)
- 5- هرگونه عیب و نقص و خسارات مالی و جانی به مصرف کننده و اشخاص ثالث که بدلیل تعویض یا نصب قطعات در سیستم های جانبی و یا دریافت خدمات خارج از شبکه خدمات پس از فروش سایپا یدک در طی دوره گارانتی ایجاد شود، مشمول گارانتی نبوده و هیچگونه حقی برای مصرف کننده و اشخاص ثالث در برابر شرکت های سایپا و سایپا یدک ایجاد نمی کند.
- 6- در صورتی که هر کدام از قطعات مربوط به سیستم کیلومتر شمار دستکاری شود بگونه ای که اختلاف پیمایش در سیستم خودرو رویت گردد. (ابطال کامل گارانتی خودرو)
- 7- هر گونه تغییر در سیستم های الکتریکی و الکترونیکی خودرو مانند نصب دزدگیر، سیستم های صوتی، تغییر در سیم کشی که منجر به بروز ایراد



## محدودیت های گارانتی خودرو

در خودرو گردد.

۸- تعویض اتاق کامل در اثر تصادف شدید.

۹- تغییر، تعویض یا تغییرات ناصحیح، دستکاری و نصب نامناسب یا نصب هرگونه وسیله، قطعه یا متعلقات اضافی که توسط شرکت سایپا یدک تامین نشده باشد منجر به خارج شدن قطعات، اجزا و موارد مرتبط از ضمانت می گردد.

۱۰- انجام هرگونه عملیات تعمیراتی، تعویض روغن موتور، تعویض روغن گیربکس یا سرویس های دوره ای خارج از عاملیت های مجاز شرکت سایپا یدک منجر به خارج شدن قطعات و مجموعه های مرتبط از ضمانت می گردد.

### گارانتی خودرو

خودروی شما مطابق زمان ۳ سال و مسافت ۶۰۰۰۰ کیلومتر (هر کدام زودتر فرا رسد) به شرط انجام به موقع سرویس اولیه و سرویس های ادواری، مطابق شرایط درج شده در این دفترچه، توسط شرکت سایپا یدک، گارانتی می گردد.

### سرویس اولیه

انجام سرویس اولیه این خودرو، بین کیلومتر ۴۵۰۰ تا ۵۵۰۰ و یا ۶ ماه پس از تاریخ شروع گارانتی (هر کدام زودتر فرا رسد) الزامی بوده و عدم انجام سرویس اولیه در محدوده های زمانی و مسافتی مذکور، منجر به ابطال گارانتی خودرو می گردد.

**تبصره ۱:** انجام بازدیدهای سرویس اولیه فقط یک بار و به صورت رایگان صورت می پذیرد.

**تبصره ۲:** هزینه مواد مصرفی و اجرت تعویض آنها (روغن موتور، فیلتر روغن و فیلتر هوا\*) در سرویس اولیه به عهده مشتری می باشد. خدماتی که هزینه آن ها بر عهده بسته خدمت (کارت طلایی) می باشد، نیازی به پرداخت وجه از طرف مشتری نیست.

### سرویس های ادواری

انجام سرویس های دوره ای مطابق با جدول مندرج در همین دفترچه الزامی بوده و عدم انجام آن ها در شبکه نمایندگی های مجاز سایپا منجر به ابطال گارانتی قطعات و مجموعه های مرتبط خودرو می گردد.

**تبصره ۱:** اجرت انجام سرویس های ادواری و هزینه مواد مصرفی مورد استفاده در این سرویس ها بر عهده مشتری می باشد. خدماتی که هزینه آنها بر عهده بسته خدمت (کارت طلایی) می باشد، نیازی به پرداخت وجه از طرف مشتری نیست.

**نکته:** با توجه به این که کلیه اطلاعات خودرو و خدمات آن به صورت مکانیزه در سیستم های گروه خودروسازی سایپا و نمایندگان آن در سراسر کشور \* مطابق با مدل خودرو

## گارانتی رنگ خودرو/ عملیات سرویس اولیه

ثبت شده است، مشتریان محترم بدون نیاز به کارت خدمات خودرو (کارت گارانتی) می توانند از خدمات مرتبط بهره مند گردند.

### محدودیت های گارانتی خودرو

- ۱- خدمات گارانتی محدود به تعمیر و یا تعویض قطعه معیوب می باشد که هزینه آن بر عهده شرکت سایپا یدک می باشد. همچنین تشخیص عیب قطعه و تصمیم گیری در خصوص تعمیر یا تعویض آن بر عهده شرکت سایپا یدک است.
- ۲- قطعات تعویض شده در دوره گارانتی خودرو متعلق به شرکت سایپا یدک می باشند.
- ۳- تعمیر یا تعویض قطعات تحت عنوان گارانتی نمی تواند موجب تمدید دوره گارانتی خودرو گردد.
- ۴- لیست قطعاتی که به عنوان قطعات مصرفی و استهلاکی نبوده ولی عمر کارکرد آن ها کمتر از مدت زمان معین در دوران ضمانت خودرو می باشد که برای این گونه قطعات می بایست ضمانت کارکرد مطابق با زمان اعلامی در جدول ذیل لحاظ گردد:

۱۲ ماه یا ۲۰ هزار کیلومتر	باتری	صفحه کلاچ*	
ده هزار کیلومتر از تحویل خودرو	تسمه ها	لامپ	لنت ترمز
	شمع موتور	تیغه برف پاک کن	
۱۸ ماه یا ۳۰ هزار کیلومتر	کاتالیست کانورتور	کربن کنیستر	حسگر دوم اکسیژن
۲۴ ماه یا ۴۰ هزار کیلومتر	لاستیک تایر و سیستم پخش خودرو ضمانت به عهده شرکت عرضه کننده خودرو می باشد		

**تبصره -** تعویض قطعات مصرفی و قطعات استهلاکی چنانچه ناشی از عیب کیفی و مونتاژی موجود در هر یک از مجموعه های خودرو باشد بصورت رایگان بوده و بر عهده عرضه کننده خودرو می باشد.

"اطلاعات تکمیلی استثنائات و محدودیت های گارانتی در سایت شرکت سایپا یدک به آدرس [www.saipayadak.org](http://www.saipayadak.org) ارائه شده است."

## گارانتی رنگ خودرو / عملیات سرویس اولیه

### گارانتی رنگ خودرو

خودروی شما دارای ۳ سال گارانتی رنگ می باشد و در صورت بروز تغییراتی در رنگ خودرو نظیر ریزش رنگ، دو رنگ شدن، پوسته شدن، مشتری می بایست با مراجعه به یکی از نمایندگی های مجاز شرکت سایپا یدک، مراتب را سریعاً به اطلاع برساند.

**تبصره ۱-** ریزش مواد شیمیایی و آسیب های ایجاد شده در اثر نگهداری نامناسب خودرو، تحت پوشش گارانتی قرار نمی گیرند.

**تبصره ۲-** زدودن چربی و یا تمیز کردن قطعات مکانیکی، زیر اتاق خودرو، قطعات لولادار، قطعات پلاستیکی بیرونی رنگ شده به کمک موادی که مورد تایید فنی نیستند یا وسایل شوینده با فشار توصیه نمی گردد.

### عملیات مربوط به سرویس اولیه به شرح زیر می باشد:

سرویس های پیش بینی شده در این دفترچه با توجه به توصیه های کارخانه سازنده ی این خودرو بوده و انجام به موقع سرویس اولیه و سرویس های ادواری شما را در نگهداری خودروی خود در وضعیت مطلوب یاری می نماید.

### عملیات سرویس اولیه

- ۱- بازدید سیستم خنک کننده موتور
- ۲- بازدید وضعیت تسمه دینام و کولر و تنظیم آنها در صورت نیاز
- ۳- بازدید لقی پدال و تنظیم سیم کلاچ\*
- ۴- بازدید وضعیت عملکرد ترمزو کنترل سطح روغن ترمز (نشتی)
- ۵- بازدید وضعیت باک بنزین، لوله ها، شیلنگ ها و اتصالات (نشتی)
- ۶- بازدید سیستم فرمان هیدرولیک (نشتی سیستم و همچنین اتصالات چهار شاخ بوسیله چرخش فرمان و وجود صدا چک شود).
- ۷- بازدید وضعیت گردگیرهای مجموعه های جعبه فرمان و پلوس
- ۸- بازدید وضعیت لاستیک ها (تنظیم باد)
- ۹- بررسی نشتی از مجموعه موتور و گیربکس
- ۱۰- بازدید وضعیت باتری و اتصالات
- ۱۱- بازدید و کنترل گشتاور کلیه اتصالات ایمنی
- ۱۲- بازدید سیستم های الکتریکی

\* مطابق با مدل خودرو



## برنامه سرویس و نگهداری در شرایط عادی

کیلومتر و یا مدت زمان کارکرد هر کدام زودتر اتفاق بیافتد.																			فواصل سرویس ها	۳ ۳	
۲۴۰	۲۲۸	۲۱۶	۲۰۴	۱۹۲	۱۸۰	۱۶۸	۱۵۶	۱۴۴	۱۳۲	۱۲۰	۱۰۸	۹۶	۸۴	۷۲	۶۰	۴۸	۳۶	۲۴			۱۲
۲۰۰	۱۹۰	۱۸۰	۱۷۰	۱۶۰	۱۵۰	۱۴۰	۱۳۰	۱۲۰	۱۱۰	۱۰۰	۹۰	۸۰	۷۰	۶۰	۵۰	۴۰	۳۰	۲۰	۱۰	در هزار کیلومتر	۲۰. روغن هیدرولیک فرمان*
ب	ب	ت	ب	ب	ب	ب	ب	ت	ب	ب	ب	ب	ب	ت	ب	ب	ب	ب	ب	ب	۲۱. لوله ها و اتصالات فرمان هیدرولیک
ب	ب	ب	ب	ب	ب	ب	ب	ب	ب	ب	ب	ب	ب	ب	ب	ب	ب	ب	ب	ب	۲۲. اتصالات سیستم تعلیق جلو
هر ۳۶ ماه یا ۶۰۰۰۰ کیلومتر تعویض شود																			۲۳. مایع خنک کننده موتور		
ب	ب	ب	ب	ب	ب	ب	ب	ب	ب	ب	ب	ب	ب	ب	ب	ب	ب	ب	ب	ب	۲۴. سیستم خنک کاری موتور (شامل بررسی سطح مایع خنک کننده)
ب	ب	ب	ب	ب	ب	ب	ب	ب	ب	ب	ب	ب	ب	ب	ب	ب	ب	ب	ب	ب	۲۵. سیستم تهویه مطبوع
هر ۴۰۰۰۰ کیلومتر تعویض شود.																			۲۶. فیلتر سوخت (خارج از باک)*		
هر ۱۶۰۰۰۰ کیلومتر تعویض شود.																			۲۷. فیلتر سوخت (داخل باک)*		
ت		ت		ت		ت		ت		ت		ت		ت		ت		ت		ت	۲۸. فیلتر هوای تهویه (در صورت مجهز بودن)*

\* مطابق با مدل خودرو

## برنامه سرویس و نگهداری در شرایط سخت

### برنامه سرویس و نگهداری در شرایط سخت

قطعات و سیستم های خودرو هنگامی که در شرایط سخت مورد استفاده قرار می گیرند، باید در فواصل کوتاه تری بازدید و تعویض شوند. برای فاصله زمانی بین بازدیدها و تعمیرات به جدول و شرح آن رجوع نمایید.

ردیف	قسمت مربوطه	نوع عملیات	زمان و یا کیلومتر کارکرد انجام عملیات	شرایط رانندگی
۱	روغن موتور و فیلتر آن	تعویض	هر ۵۰۰۰ کیلومتر یا شش ماه	A,B,C,D,E,F,G,H,I
۲	فیلتر هوا	تعویض	زودتر از موعد معمول	B,C,E
۳	تسمه تایمینگ	تعویض	هر ۴۰۰۰ کیلومتر	F
۴	شمع موتور	تعویض	زودتر از موعد معمول	B,H

A: رانندگی به دفعات زیاد و در مسافت های کوتاه

B: کارکرد طولانی مدت خودرو در حالت درجا

C: رانندگی درجاده های ناهموار و پر گرد و غبار

D: رانندگی در مناطقی که نمک یا سایر مواد خورنده وجود دارد و یا در سرمای شدید

E: رانندگی در جاده های شن و ماسه ای

F: هنگامی که بیش از ۵۰ درصد مدت زمان رانندگی با خودرو در ترافیک سنگین و در هوای گرم بالاتر از ۳۲ درجه سانتی گراد باشد.

G: رانندگی در مناطق کوهستانی

H: یدک کشیدن کاروان سفری

I: استفاده از خودرو به منظور گشت زنی، تاکسی، یدک کش یا امور بازرگانی

### مشتری گرامی:

فعالیت های سرویس های ادواری مندرج در جداول این دفترچه مشخص کننده تناوب دوره های زمانی و کیلومتری سرویس های ادواری محصول بوده و قابل تعمیم به کیلومترهای کارکرد بالاتر و بازه های زمانی بیشتر نیز می باشند.

در صورتی که تناوب زمانی و یا کیلومتری انجام فعالیتی بیش از بازه های مندرج در جداول سرویس های ادواری باشد، توضیحات لازم در خصوص زمان و کیلومتر انجام آن فعالیت در ذیل جداول سرویس ادواری درج خواهد گردید.

آپشن به تجهیزات و ادوات الکترونیکی اطلاق می‌گردد که علاوه بر مشخصات استاندارد تعریف شده از سوی خودرو ساز، در خودرو مورد استفاده قرار گرفته و نصب آن امکانات و راحتی بیشتر برای سرنشینان خودرو را به همراه خواهد داشت. همچنین با توجه به ماهیت الکترونیکی قطعات آپشن، نصب آنها همواره تغییرات اساسی در مدارات الکترونیکی خودرو را به دنبال خواهد داشت که با توجه به ضرورت رعایت استانداردهای فنی مورد تایید خودروساز، لازم است تا نصب قطعات آپشن حتماً توسط خودروساز و یا نمایندگی‌های مجاز معرفی شده از سوی خودروساز صورت پذیرد تا از بروز هرگونه اختلال و یا وارد شدن آسیب جدی در سیستم‌های الکترونیکی خودرو جلوگیری به عمل آید.

### تجهیزات جانبی:

به آن دسته از تجهیزات غیرالکترونیکی اطلاق می‌گردد که اغلب جهت ارتقا زیبایی ظاهری و یا بهبود عملکرد بخش‌هایی از خودرو (غالباً در قسمت‌های بدنه خارجی و یا تریم داخلی خودرو) نصب می‌گردد که با توجه به تاثیری که معمولاً بر قطعات و مجموعه‌های مجاور با خود می‌گذارند، لازم است تا استانداردهای لازم جهت استفاده در خودرو را داشته باشند. از این رو در خصوص تجهیزات جانبی نیز اکیداً توصیه می‌گردد که حتماً از موارد مورد تایید خودروساز که در نمایندگی‌های مجاز معرفی شده توسط خودروساز عرضه می‌گردند، استفاده گردد.

### انواع آپشن و تجهیزات:

#### ۱- تجهیزات آپشن نصب شده بر روی خودرو در زمان تولید خودرو (توسط خودروساز):

این نوع آپشن به آن دسته از آپشن‌هایی اطلاق می‌گردد که پس از طی مراحل لازم در زنجیره تامین خودروسازی، توسط شرکت خودروساز و در زمان تولید خودرو بر روی آن نصب گردیده و تمامی موضوعات مرتبط با آن اعم از تطابق با کلیه سیستم‌های خودرو و استانداردهای مرتبط در آن لحاظ می‌گردد.

#### ۲- تجهیزات آپشن نصب شده بر روی خودرو پس از تولید خودرو و خارج از فرآیند تولید خودرو:

به کلیه آپشن‌هایی که خارج از فرآیند تولید خودرو و قبل یا پس از تحویل خودرو به مشتری بر روی خودرو نصب می‌گردند، اطلاق می‌گردد. با توجه به تعریف مذکور، بدیهی است انطباق و سازگاری این نوع از تجهیزات و آپشن‌ها با مدل و مشخصات فنی خودرو از اهمیت فوق العاده بالایی برخوردار است که در ادامه به آن خواهیم پرداخت.

## اهمیت انتخاب و انطباق آپشن و تجهیزات جانبی با سیستم های خودرو:

امروزه تغییرات و ارتقاء استانداردهای خودروها منجر به توسعه و پیچیدگی روز افزون سیستم های الکتریکی و شکل گیری ارتباطات الکترونیکی ویژه مابین بخش های اصلی خودرو گردیده است. لذا با توجه به وجود سیستم های الکترونیکی متعدد و پیچیده جدید در خودروها و تاثیر پذیری سیستم های مختلف از یکدیگر، ضروری است مشخصات و نوع آپشن مورد استفاده در خودرو منطبق با مشخصات فنی خودرو بوده و حداکثر سازگاری را با آنها داشته باشد. بدیهی است در غیر این صورت، بروز اختلالات جدی در عملکرد سیستم های اصلی خودرو و پیامدهای مترتب از آن اجتناب ناپذیر خواهد بود. از این رو اصلی ترین مشکل نصب آپشن و تجهیزات جانبی در مراکز غیر مجاز، ایجاد مشکلات فنی و اختلال در عملکرد سیستم های اصلی خودرو و خروج آنها از شرایط گارانتی بوده و به همین خاطر اکیداً توصیه می گردد به منظور جلوگیری از ابطال گارانتی اصلی خودرو و یا بخش هایی از آن، نصب آپشن و تجهیزات جانبی، حتما در نمایندگی های مجاز منتخب سایپا که دارای مجوز ارائه خدمات آپشن از سوی سایپا پدک باشند، صورت پذیرد.

## روش آگاهی از فهرست نمایندگان دارای مجوز ارائه خدمات آپشن سایپا پدک:

با توجه به ضرورت شناسایی نمایندگان دارای مجوز ارائه خدمات آپشن، جهت آگاهی از آخرین فهرست نمایندگانی که دارای مجوز ارائه خدمات آپشن از سوی سایپا پدک می باشند می توانید به فهرست نمایندگان دارای مجوز ارائه خدمات آپشن در بخش خدمات مشتری به آدرس اینترنتی ذیل مراجعه فرمایید :

[WWW.SAIPAYADAK.ORG](http://WWW.SAIPAYADAK.ORG)

## نقش آپشن و تجهیزات جانبی در خودروهای جدید و مزایای استفاده از آپشن های مورد تایید شرکت سایپا پدک:

رشد و پیشرفت تکنولوژی های مختلف، موجب افزایش سطح امکانات خودرو و همچنین افزایش سطح نیازها و انتظارات مشتریان گردیده بطوری که امروزه اغلب مشتریان متقاضی استفاده از آپشن ها و تجهیزات جانبی جدید در محصولات می باشند. شرکت سایپا پدک با شناسایی نیاز مذکور و ضمن ایجاد زیرساخت های مهندسی و کیفی مرتبط، اقدام به فعالیت در حوزه تامین، نصب و ارائه گارانتی و خدمات پس از فروش کلیه آپشن ها و تجهیزات جانبی خودروهای سبک تولیدی گروه سایپا نموده تا در راستای انجام وظایف و مسئولیتهای خود در حوزه ارائه خدمات پس از فروش به محصولات گروه خودروسازی سایپا همچون گذشته، علاوه بر پاسخگویی به نیاز مشتریان محترم شرکت سایپا در خصوص آپشن، با رعایت استانداردهای مورد تایید خودروساز، اطمینان خاطر مشتریان از انطباق و سازگاری خودرو با آپشن و تجهیزات جدید را تامین نموده و با ارائه گارانتی و خدمات پس از فروش گسترده، گامی دیگر در جلب و افزایش اعتماد و رضایت مشتریان گروه خودرو سازی سایپا برداشته است. علاوه بر موارد مذکور، ایجاد سیستم کد ردیابی انحصاری برای آپشن های نصب شده توسط نمایندگان منتخب ارائه خدمات آپشن، باعث گردیده تا



## پایان عمر محصول / بازیافت خودروی فرسوده

ضمن تضمین اصالت قطعه و ارائه خدمات پس از فروش در نمایندگی های منتخب، امکان هرگونه سو استفاده از سایر عرضه کنندگان غیر مجاز سلب گردد. بنابراین استفاده از آپشن و تجهیزات مورد تایید شرکت سایپادک توسط نمایندگان منتخب این شرکت، بدون شک مطمئن ترین روش جهت تجهیز خودروی شما به آپشن و تجهیزات جانبی خواهد بود.

### پایان عمر محصول / بازیافت خودروی فرسوده

هر وسیله مکانیکی دارای یک عمر مفید مصرف بوده و رفته رفته با نزدیک شدن به زمان پایان عمر آن، ضمن افت راندمان مورد انتظار از کاربری وسیله مربوطه هزینه های مصرف انرژی، مواد و قطعات، نگهداری و تعمیرات و نیز آلودگی های محیط زیستی ناشی از آن را چند برابر می نماید. از آنجایی که خودرو به عنوان یک وسیله نقلیه با کاربرد بسیار بالا؛ مصرف کننده عمده سوخت و دارای ظرفیت بالقوه جهت آلودگی محیط زیست می باشد همانند تمامی کشورها برای آن عمر مفید تعریف شده است.

به استناد اصل یکصد و سی و هشتم قانون اساسی جمهوری اسلامی ایران در جلسه تاریخ ۱۳۹۲ / ۷ / ۱۰ بنا به پیشنهاد شماره ۳۴۷۱ / ۱۰ / ۱۰۰ / ۹۲ و تاریخ ۱۳۹۲ / ۵ / ۲۸ ستاد مدیریت حمل و نقل و سوخت کشور، سن فرسودگی خودروهای سواری ۲۰ سال تعیین گردیده است.

آن چه مسلم است در تولید آلاینده‌گی نه تنها عمر خودرو، بلکه میزان کارکرد آن نیز تاثیرگذار خواهد بود و عواملی نظیر نوع کاربری، شرایط اقلیمی، نحوه استفاده، تعمیر و نگهداری و طراحی خودرو، احراز شرایط فرسودگی را تغییر می دهد. بر این اساس وسایل نقلیه در صورت عدم امکان دریافت گواهی معاینه فنی یا سن بالاتر از ۲۰ سال فرسوده محسوب می شوند.

در کشورهای اروپایی در حال حاضر عمر مفید خودروها نه تنها براساس سن بلکه بر اساس میزان کارکرد، در هر مدل خاص، اعلام می گردد؛ و از طریق راه کارهایی همچون گواهی اسقاط، مالیات کربن، مالیات جاده و... شرایط استفاده از خودروی فرسوده به صورت مستقیم و غیرمستقیم، غیر اقتصادی می گردد.

در کشور ما بر اساس اعلام های رسمی بیش از نیمی از آلاینده‌گی هوای کلان شهرها به دلیل حضور خودروهای فرسوده می باشد. هرچند اسقاط خودروهای فرسوده به دلایل مختلف اجتماعی از کلان شهرها ساده نمی باشد، لیکن عدم توجه به ایجاد مشکلات ایمنی، محیط زیستی و آلاینده‌گی بالای این خودروها در جامعه، ناهنجاری های عظیم محیط زیستی و اجتماعی ایجاد می نماید.

خروج خودروهای فرسوده نه تنها به کاهش حجم تولید آلاینده های محیط زیستی بسیار کمک خواهد کرد، بلکه صنعت بازیافت مواد و قطعات، را احیا و در تقویت رویکرد استفاده از مواد بازیافتی و بازیافت مواد در صنایع خودروسازی، تاثیر چشمگیری خواهد داشت.

به دلیل استفاده از انواع مواد فلزی، پلیمری، شیمیایی و... در ساخت خودرو؛ در هنگام پایان عمر و رهاسازی آن در طبیعت امکان ایجاد اثرات نامناسب بر محیط زیست بسیار فراهم می باشد. به همین دلیل سپردن خودروی اسقاطی به مراکز معتبر نه تنها مانع از پخش، انتشار و رهاسازی این مواد شده،

## پایان عمر محصول / بازیافت خودروی فرسوده

بلکه مزیت استفاده مجدد از مواد و کاهش برداشت مواد خام از طبیعت، در صنعت خودروسازی چند برابر می گردد. طبق پیش بینی انجام شده اگر روند حال حاضر مصرف منابع معدنی کاهش نیابد، تا سال ۲۰۵۰ این منابع رو به اتمام خواهند گذاشت. دغدغه های محیط زیستی و منابع طبیعی موجود، توجه روزافزون تمامی کشورها را به ایجاد راه کارهای حفاظت از منابع طبیعی که متعلق به تمامی نسل های بشر است را موجب شده است.

امروزه یکی از شاخص های عملکرد محیط زیستی خودروسازان بزرگ دنیا استفاده از مواد بازیافتی و نیز استفاده از مواد بازیافت پذیر در ساخت قطعات خودرو می باشد. با این اقدام علاوه بر کاهش بهای تمام شده محصول موجب کاهش مصرف منابع، مواد اولیه و انرژی و نهایتاً حفظ محیط زیست خواهیم شد.

از دیگر منافع بازیافت خودروهای فرسوده علاوه بر نوسازی ناوگان حمل و نقل کشور، موجب حفاظت از محیط زیست، کاهش مصرف مواد خام و حفظ منابع اولیه، امکان تولید خودرو با قابلیت بازیافت و استفاده از مواد فلزی، آلومینیومی، پلیمری در خودروهای جدید، کاهش مصرف سوخت و افزایش ایمنی جاده ها و حمل و نقل می باشد.

تمامی دارندگان خودروهای فرسوده با در دسترس داشتن مدارک مالکیت خودرو می توانند با مراجعه به یکی از مراکز مجاز نسبت به اسقاط خودروی خود اقدام نمایند.

## فصل ۱۰- فهرست نمایندگی های مجاز



مشتری گرامی لطفا جهت اطلاع از آخرین لیست نمایندگان مجاز ارائه خدمات به سایت سایپا یدک به آدرس اینترنتی [WWW.SAIPAYADAK.ORG](http://WWW.SAIPAYADAK.ORG) مراجعه فرمایید:

## فهرست نمایندگی های مجاز

ردیف	کد سیستمی	کد تابلو	کد منطقه	نام منطقه	استان	شهر	نام نمایندگی	آدرس	شهر کدتلفن	تلفن
۱	۱۱۱۲	۱۱۶۶	۰	تعمیرگاه های مرکزی	تهران	تهران	تعمیرگاه مرکزی ۱	بعد از چهار راه تهرانپارس - جنب کیمیدارو	۰۲۱	۷۷۹۶۸۴۰۱-۵
۲	۱۵۱۹	۱۰۹۰	۰	تعمیرگاه های مرکزی	تهران	تهران	تعمیرگاه مرکزی ۲	سه راه آذری - به سمت میدان قزوین- جنب ایستگاه اتوبوس	۰۲۱	۶۶۶۴۷۳۷۷ - ۹
۳	۲۳۷۱	۵۹۳۷	۰	تعمیرگاه های مرکزی	تهران	تهران	تعمیرگاه مرکزی ۶	خیابان شهید رجایی جنوب، شهر سنگ، بعد از شرکت سایپا، پوس.تعمیرگاه مرکزی شماره ۶ باقر شهر	۰۲۱	۵۵۲۱۲۶۹۸-۵۵۲۱۲۵۹۱- ۵۵۲۱۲۶۹۴-۵۵۲۱۱۴۱۹- ۵۵۲۱۲۷۰۱
۴	۱۷۶۳	۱۱۲۵	۱	تهران	تهران	تهران	ابراهیم عباسعلی زاده	باغستان بین خادم آباد و سعید آباد ربروی کلاتری باغستان پ ۲۵۷	۰۲۱	۶۵۲۳۳۳۶۴-۶۵۲۳۷۳۶۶- ۶۵۲۳۰۵۰۴-۶
۵	۲۲۴۵	۵۷۵۸	۱	تهران	تهران	اسلامشهر	شرکت الغدیر قائم اسلامشهر	شهر اسلامشهر، میدان نماز، نبش جنوب غربی خیابان نواب	۰۲۱	۵۶۱۱۳۴۹۴-۵۶۳۶۰۰۲-۱
۶	۲۲۴۲	۵۷۵۲	۱	تهران	تهران	تهران	خسرو گودرزی	کیلومتر ۲۰ جاده قدیم کرج مقابل سه راه شهر قدس	۰۲۱	۴۴۹۹۳۸۷۱-۳
۷	۱۰۰۱	۱۱۱	۱	تهران	تهران	تهران	شرکت بازرگانی پژمان	خ فدائیان اسلام - نبش خیابان بنی هاشم - پ ۲۸۲	۰۲۱	۵۵۰۷۹۶۳۶-۹/۵۵۰۷۴۸۴۹
۸	۱۵۹۱	۱۰۹۴	۱	تهران	تهران	تهران	شرکت خورروسپنصنعت	بزرگراه آیت الله سعیدی - چهارراه یافت آباد- بلوار معلم- میدان معلم شماره ۲۰۲	۰۲۱	۶۶۳۰۴۹۴۱-۳
۹	۱۲۱۹	۱۰۰۱	۱	تهران	تهران	تهران	مجید روشن	بزرگراه رسالت نبش ۱۶ استاد حسن بنیامتری دوم شمالی) پ ۱	۰۲۱	۲۲۵۱۹۴۴۴-۲۲۳۱۰۷۷۶
۱۰	۱۴۴۴	۱۰۵۴	۱	تهران	تهران	تهران	مراد نوری	میدان راه آهن خیابان شوش غربی نرسیده به انتهای وحدت اسلامی جنب خانه کشتی- پلاک ۵۶۳-۵۶۹-۵۶۷-۵۶۵	۰۲۱	۵۵۳۷۰۴۴۰-۵۵۳۸۰۹۹۱
۱۱	۱۱۸۲	۵۱۶	۱	تهران	تهران	تهران	ناصر معالج	جاده مخصوص کرج کیلومتر ۷ - نبش ورودی تهرانسر پ ۷۶	۰۲۱	۴۴۵۱۵۰۵۱-۴۴۵۱۶۵۲۲- ۴۴۵۲۲۵۱۱-۲
۱۲	۲۳۳۹	۵۸۹۱	۱	تهران	تهران	تهران	شرکت احسان صنعت پیشتاز صدرا	کیلومتر ۱۷ جاده خاوران روبروی پمپ بنزین صدرا - جنب خیابان برلیان	۰۲۱	۳۶۸۴۹۳۷۸-۳۶۸۴۹۳۸۷
۱۳	۲۲۷۶	۵۷۹۱	۱	تهران	تهران	تهران	شرکت ایلپا خودرو خلیج فارس	بزرگراه شهید خرازی- طلوع شمالی دریاچه شهدای خلیج فاری(دریاچه چیتگر) میدان ساحل -خ شهید جوزانی انتهای خیابان مولوی پلاک ۳	۰۲۱	۴۶۰۲۵۵۳۰-۴۶۰۲۵۵۴۰
۱۴	۲۳۴۴	۵۸۹۶	۱	تهران	تهران	تهران	شرکت الماس خودرو کوثر	خیابان کار گر جنوبی- پایین تر از میدان حر مقابل تعاونی سپه پلاک ۹۱۷	۰۲۱	۶۶۴۰۰۰۸۹

## فهرست نمایندگی های مجاز

ردیف	کد سیستمی	کد تابلو	کد منطقه	نام منطقه	استان	شهر	نام نمایندگی	آدرس	کدتلفن شهر	تلفن
۱۵	۲۳۱۶	۵۸۶۴	۱	تهران	تهران	تهران	علیرضا شیوعلی نیا	خیابان قزوین-مقابل خیابان قلعه مرغی	۰۲۱	۵۵۷۰۵۰۰۶-۵۵۷۰۲۰۰۷
۱۶	۲۳۴۱	۵۸۹۲	۱	تهران	تهران	تهران	محمد خلیلی عباس آبادی	خیابان شهید رجایی پایین تر از میدان بهشت پلاک ۲۶۲	۰۲۱	۵۲۸۸۸۸۰۰
۱۷	۲۳۰۵	۵۸۴۹	۱	تهران	تهران	باقر شهر	محمدسعید عزیزی	باقرشهر، خیابان شهید رجایی، خیابان شهید فیروزی (توریست سابق) روبروی سایپا پرس، پلاک ۹۲	۰۲۱	۵۵۲۲۰۷۲۰
۱۸	۲۳۲۶	۵۸۷۶	۱	تهران	تهران	کهریزک	شرکت سرپر تکران ایرانیان	شهری، جاده قدیم تهران قم، نرسیده به درب اصلی بهشت زهرا، پلاک ۷۱	۰۲۱	۵۵۲۱۸۵۹۰-۵۵۲۱۸۵۹۱
۱۹	۱۷۶۸	۱۱۳۴	۱	تهران	تهران	رباط کریم	محسن کلهر منفرد	رباط کریم بلوار امام خمینی مابین میدان امام خمینی و میدان بهشتی	۰۲۱	۵۶۴۳۹۷۰۰-۱۰-۳۰-۳۰-۴۰-۵۰
۲۰	۱۸۴۲	۱۱۵۷	۱	تهران	تهران	شاهدشهر	شرکت طاهرخودرو شهریار	جاده کهنز- به طرف باتری سازی نور - نرسیده به چهارراه شاهدشهر	۰۲۱	۶۵۴۴۶۱۱۰-۶
۲۱	۱۵۵۸	۱۰۸۷	۱	تهران	تهران	شهراندیشه	احمد پیروز	شهرک اندیشه - خیابان اصلی اندیشه به مارلیک - روبروی فاز ۳ اندیشه	۰۲۱	۶۵۵۲۳۳۳۷-۶۵۵۲۳۶۰۰۵-۶۵۵۲۳۶۰۰۷
۲۲	۲۲۶۱	۵۷۷۸	۱	تهران	تهران	شهر قدس	شرکت کاوش اندیشه میثقی	کیلومتر ۱۷ جاده مخصوص کرج، کمربندی اندیشه شهریار، بعد از پل راه آهن، پلاک ۱۷۱ و ۱۷۲	۰۲۱	۴۶۰۷۱۹۰۱-۳
۲۳	۲۲۸۳	۵۸۰۰	۱	تهران	تهران	قرچک	شرکت سپهر خودرو صبا	قرچک-مقابل کلاترتی باقرآباد جنب کوچه امام رضا پلاک ۱	۰۲۱	۳۶۱۳۸۷۱۳
۲۴	۲۳۳۳	۵۸۸۴	۱	تهران	تهران	ورامین	شرکت اتحاد خودرو پاسارگاد	بعد از میدان بسیج-ابتدای جاده پیشوا - مقابل اداره راه و شهر سازی پ ۵۰۲	۰۲۱	۳۶۲۲۰۰۲۰-۳۶۲۲۷۲۴۰-۳۶۲۲۷۲۶۰
۲۵	۱۰۲۷	۱۵۳	۲	شمال شرق	خراسان جنوبی	بیرجند	غلامحسین فولادی	بیرجند، خیابان طالقانی، بین طالقانی ۸، ۱۰، پلاک ۱۱۰	۰۵۶	۳۲۲۱۳۹۶۰-۳-۳۲۲۲۳۹۶۰-۱
۲۶	۱۴۱۹	۵۳۰۷	۲	شمال شرق	خراسان جنوبی	طبس	مهدی عابدزاده	طبس، میدان آزادگان، نبش بلوار گلستان	۰۵۶	۳۲۸۳۱۱۱۱-۷
۲۷	۱۰۲۶	۱۵۲	۲	شمال شرق	خراسان رضوی	تربت حیدریه	عباسعلی ترکمانی	تربت حیدریه، بلوار شهید باهنر بالاتر از هنرستان طباطبائی نبش باهنر ۴۷	۰۵۱	۵۲۳۱۱۱۶۷-۵۲۳۱۶۱۶۷
۲۸	۱۰۸۱	۱۵۵	۲	شمال شرق	خراسان رضوی	سبزوار	ابوالقاسم و احمد زارعی	سبزوار، میدان شهر یابی - بلوار شهید شریعتی، روبروی شرکت نفت، نبش خیابان کلاه	۰۵۱	۴۴۶۴۶۴۱۸

## فهرست نمایندگی های مجاز

ردیف	کد سیستمی	کد تابلو	کد منطقه	نام منطقه	استان	شهر	نام نمایندگی	آدرس	کد تلفن شهر	تلفن
۲۹	۱۶۲۱	۳۰۲۶	۲	شمال شرق	خراسان رضوی	قوچان	شرکت قائم خودرو آساک	قوچان، جاده آسیایی (سنتو) - بعد از میدان ورزش - انتهای بلوار امام رضا(ع) - ضلع شمالی جنب نمایندگی کرمان خودرو	۰۵۱	۴۷۲۱۲۸۰۰-۳
۳۰	۱۶۵۰	۳۰۳۰	۲	شمال شرق	خراسان رضوی	گناباد	حسین عاشوری	گناباد، جاده سنتو، میدان آزادی (سه راهی مند)، به طرف بیدخت سمت چپ	۰۵۱	۵۷۲۲۲۶۶۶-۷-۵۷۲۲۲۶۶۶
۳۱	۲۰۷۵	۳۰۵۰	۲	شمال شرق	خراسان رضوی	مشهد	احسان کشمیری	مشهد، کوی طلاب بلوار مفتوح، مفتوح ۴۳، نبش چهارراه اول	۰۵۱	۲۵۷۵۰۵۰-۲۲۵۷۹۰۹۰
۳۲	۱۶۹۹	۳۰۳۵	۲	شمال شرق	خراسان رضوی	مشهد	کوشا سازه آفاق پارسیان	مشهد، ابتدای بزرگراه آسیایی - بین آزادی ۵۸ و ۶۰	۰۵۱	۳۶۹۰۱۰۱۰-۳۶۵۷۸۸۶۵
۳۳	۱۳۶۲	۳۰۰۸	۲	شمال شرق	خراسان رضوی	مشهد	علیرضاییسی	مشهد، بلوار صدمتری - حد فاصل میدان امام حسین و میدان خیام، بعد از پمپ گاز، نبش شهید چراغچی ۳۱	۰۵۱	۳۷۵۲۸۱۱
۳۴	۱۰۲۴	۱۵۱	۲	شمال شرق	خراسان شمالی	بجنورد	محمد سعادت	بجنورد، امام خمینی غربی، بلوار گلستان، روبروی بانک سپه، پلاک ۱۱۴۴	۰۵۸	۳۲۳۱۰۲۵۴-۳۲۳۱۲۳۱۱
۳۵	۲۲۶۹	۵۷۸۰	۳	مرکزی	اصفهان	اصفهان	شرکت سلامتیان پیشرو خودرو	اصفهان، بلوار امام خمینی ره، روبروی تأمین اجتماعی شعبه ۲ اصفهان	۰۳۱	۳۳۳۱۱۷۷۵-۳۳۳۱۹۰۰۲-۳۳۳۳۵۰۵۸-۳۳۳۴۱۵۷۷
۳۶	۱۳۹۳	۳۲۹۴	۳	مرکزی	اصفهان	اصفهان	محمود قاسمیان	اصفهان، خیابان خ جی شرقی - بعد از فلکه خوراسگان روبروی مسجدالمهدی	۰۳۱	۳۵۲۱۴۹۱-۳۵۲۴۱۰۴۰-۳۵۲۴۱۰۳۰
۳۷	۱۷۱۸	۳۳۱۵	۳	مرکزی	اصفهان	داران	غلامرضا کلوبانی	داران - بلوار طالقانی شرقی - روبروی انبار اداره راه و ترابری	۰۳۱	۵۷۲۲۷۷۷۹
۳۸	۱۱۵۹	۱۷۸	۳	مرکزی	اصفهان	زرین شهر	حسن بیگی ریزی	زرین شهر، بلوار معراج جنب استخر شهرداری	۰۳۱	۵۲۳۲۹۱۶۳-۴
۳۹	۲۲۹۶	۵۸۴۷	۳	مرکزی	اصفهان	شهرضا	نبی اله همت	شهرک صنعتی امیر کبیر، خیابان اصلی	۳۱	۵۳۲۸۷۱۷۲-۵۳۲۸۷۱۷۳
۴۰	۱۷۴۸	۳۳۲۰	۳	مرکزی	اصفهان	کاشان	شرکت فنی ایلیا گستر آرزو کاشان	میدان بسیج - خروجی شهر به سمت نطنز - خیابان شهدا دارالسلام - بلوار یکم صنایع کارگاهی - قطعه ۱۲	۰۳۱	۵۵۵۰۵۰۵۱-۴
۴۱	۲۰۷۳	۳۳۳۰	۳	مرکزی	اصفهان	نجف آباد	شرکت صنعت پارس نوری	نجف آباد، یزدانشهر، خیابان امام خمینی - روبروی ایستگاه پمپ گاز CNG یزدانشهر	۰۳۱	۴۲۴۴۶۷۴۱-۴
۴۲	۲۲۷۹	۵۷۸۸	۳	مرکزی	اصفهان	فلاورجان	نبی اله صفری کلیشادی	فلاورجان کلیشاد، خیابان بلوار بسیج بعد از سه راهی قبل از پل هوایی	۰۳۱	۳۷۴۸۸۷۹۳

## فهرست نمایندگی های مجاز

ردیف	کد سیستمی	کد تابلو	کد منطقه	نام منطقه	استان	شهر	نام نمایندگی	آدرس	کد تلفن شهر	تلفن
۴۳	۱۰۲۱	۳۶۱	۳	مرکزی	چهارمحال و بختیاری	شهرکرد	نعمت اله بهامین - حسن کریمیان	شهرکرد ، سه راه شهرک صنعتی ، اول ورودی شهرک صنعتی سمت چپ	۰۳۸	۳۳۴۶۸۲۰-۳۳۴۶۸۲۲
۴۴	۱۵۰۶	۴۴۰۲	۳	مرکزی	چهارمحال و بختیاری	لردگان	شرکت کلاریدک	چهارمحال و بختیاری ، لردگان ، ورودی شهر از طرف شهرکرد - جنب بوتان گاز	۰۳۸	۳۴۴۴۳۰۰۷-۳۴۴۴۸۵۳۶
۴۵	۱۳۸۸	۵۳۰۶	۳	مرکزی	یزد	ابرکوه	سیدحسام رسولی	کیلومتر ۲ جاده ابرکوه به شیراز	۰۳۵	۳۲۸۳۸۳۰۰-۳۲۸۳۶۵۱۲
۴۶	۱۱۴۰	۳۴۱	۳	مرکزی	یزد	یزد	سیدمحمد مصلائی	بلوار ۱۷ شهریور - بعداز مثلثی امام شهر جنب بانک صادرات	۰۳۵	۳۵۲۵۱۰۷۷-۳۵۲۵۱۰۷۸
۴۷	۱۸۳۶	۵۳۱۵	۳	مرکزی	یزد	یزد	شرکت بازرگانی خودرو یزد سیلو	بلوار امیرکبیر - جنب پمپ بنزین سیلو روبروی بسیج دانشجویی استان یزد	۰۳۵	۳۸۲۱۹۹۰۰-۳
۴۸	۱۴۸۹	۴۲۰۸	۴	جنوب	بوشهر	بrazجان	شرکت چاپک خودرو سالار Brazجان	بrazجان کیلومتر یک جاده اهرم جنب پمپ بنزین	۰۷۷	۹۱۰۲۱۴۳۵-۸
۴۹	۱۳۷۳	۴۲۰۴	۴	جنوب	بوشهر	بوشهر	بهروز دستاران	بوشهر بزرگراه آیت اله طالقانی - روبروی یخ سازی وزیر	۰۷۷	۳۳۵۵۱۵۵۰-۱
۵۰	۱۸۱۳	۵۰۲۸	۴	جنوب	فارس	آباده	شرکت خدمات اتومبیل راه سپهر آباده	آباده کیلومتر ۲ جاده اصفهان - روبروی خیابان داود	۰۷۱	۴۴۳۶۴۲۵۰-۳
۵۱	۱۰۱۷	۲۲۹	۴	جنوب	فارس	جهرم	حمیدرحمانیان	جهرم بلوار بسیج - نبش میدان شهید اسدزاده	۰۷۱	۵۴۴۴۴۶۸۸-۹۵
۵۲	۲۱۹۳	۵۰۳۹	۴	جنوب	فارس	شیراز	شرکت پیشرو خودرو پرتیان گستر هخامنش	شیراز جاده سپیدان - بعد از پلیس راه - دو کوچه - روبروی کوچه لامپ سازی	۰۷۱	۳۶۷۰۳۸۵۸-۶۰
۵۳	۱۰۳۳	۲۲۱	۴	جنوب	فارس	شیراز	نصراله حریت	شیراز بلوار سلمان فارسی - جنب پمپ بنزین	۰۷۱	۳۷۳۰۲۱۱۱-۵
۵۴	۲۳۴۵	۵۸۹۷	۴	جنوب	فارس	شیراز	شرکت تابا خودرو فارس	شیراز بلوار خلیج فارس(جاده فسا) - بعد از یادگان ولیعصر(عج) - روبروی میدان تره بار	۰۷۱	۳۷۴۱۹۶۰۲
۵۵	۱۲۰۰	۲۲۰	۴	جنوب	فارس	فسا	اصغر محبی نژاد	فسا بلوار آزادی - روبروی شهرک طالقانی	۰۷۱	۵۳۳۴۱۰۳۰-۴۰-۵۰-۵۳۳۳۳۶۳
۵۶	۱۲۸۵	۵۰۰۴	۴	جنوب	فارس	کازرون	محمدحسین قناعتی	کازرون کیلومتر ۶ جاده شیراز - بعد از دانشگاه آزاد اسلامی	۰۷۱	۴۲۲۳۵۴۷۱-۴۲۲۴۲۵۵۱-۵-۴۲۲۴۴۶۶۶
۵۷	۱۱۸۱	۲۲۵	۴	جنوب	فارس	لار	رضاعلی استوار	لار شهر قدیم - سه راه بندرعباس - خیابان حاج محمد کارگر	۰۷۱	۵۲۳۳۰۰۳۲-۵۲۳۳۰۰۳۴

## فهرست نمایندگی های مجاز

ردیف	کد سیستمی	کد کتابلو	کد منطقه	نام منطقه	استان	شهر	نام نمایندگی	آدرس	کدتلفن شهر	تلفن
۵۸	۱۳۸۷	۵۰۰۹	۴	جنوب	فارس	لامرد	حسین شریفی	لامرد بلوار ۱۵ خرداد- نرسیده به میدان شهدا	۰۷۱	۵۲۷۲۳۳۵۱-۳
۵۹	۱۰۳۵	۲۲۶	۴	جنوب	فارس	مرودشت	عبداله روزگار	مرودشت خیابان انقلاب - بعداز زیرگذر معلم - سمت چپ	۰۷۱	۴۳۳۲۵۴۳ - ۴۳۳۳۴۱۸۸
۶۰	۱۴۲۰	۴۳۰۱	۴	جنوب	کهگیلویه و بویراحمد	دهدشت	علی رستاک	دهدشت کمربندی دوم، جنب درمانگاه تأمین اجتماعی	۰۷۴	۳۲۲۶۶۳۷۶-۳۲۲۶۶۵۰۰
۶۱	۲۳۲۳	۵۸۷۱	۴	جنوب	کهگیلویه و بویراحمد	ياسوج	شرکت قصر خاطره ياسوج	ياسوج تل خسرو - وردی جاده شیراز بعد از پمپ بنزین منصورى	۰۷۴	۳۳۳۵۶۲۹۲-۳۳۳۵۶۲۹۷
۶۲	۱۶۴۵	۵۴۰۷	۴	جنوب	هرمزگان	پارسیان	هادی نصوری	پارسیان بلوار شهدای گمنام روبروی پست برق	۰۷۶	۴۴۶۲۱۴۲۰-۲
۶۳	۱۵۳۸	۲۱۰۳	۵	شمال غرب	اردبیل	اردبیل	شرکت سیلان ثمین	اردبیل - میدان مبارزان - خیابان کارگر - جنب پمپ بنزین - پلاک ۲۱۶	۰۴۵	۳۳۳۳۳۴۳
۶۴	۱۱۶۲	۳۷۲	۵	شمال غرب	اردبیل	اردبیل	ابابیل نوری	میدان جهاد ابتدای خیابان جام جم روبروی فروشگاه رفاه	۰۴۵	۳۳۸۱۱۸۶۱ - ۳
۶۵	۱۸۴۴	۲۱۰۷	۵	شمال غرب	اردبیل	گرمی	رحیم محمدی رضائلو	کیلومتر ۱ جاده بيله سوار- روبروی نیروگاه	۰۴۵	۳۲۶۴۴۰۰۳-۳۲۶۴۳۰۰۸-۹
۶۶	۱۴۷۶	۲۱۰۲	۵	شمال غرب	اردبیل	مشکین شهر	خوشروز غلامحسینی	کنارگذر مشکین شهر به اهر - نرسیده به کارخانه آرد	۰۴۵	۳۲۱۵۱۳۰۰-۳۲۱۵۱۲۰۰
۶۷	۱۴۹۰	۲۲۶۶	۵	شمال غرب	آذربایجان شرقی	اسکو	شرکت روانکار اسکو	ورودی شهر از سمت خسروشهر	۰۴۱	۳۳۴۸۲۷۷۱-۷۲
۶۸	۲۱۸۴	۲۲۸۹	۵	شمال غرب	آذربایجان شرقی	بناب	شرکت خدماتی آذین کار بناب	کیلومتر ۲ جاده ملکان - روبروی کارخانه آرد زهره	۰۴۱	۳۷۷۲۰۵۰۰
۶۹	۱۰۱۴	۱۸۱	۵	شمال غرب	آذربایجان شرقی	تبریز	امیراحمد و بهرام ارومچیان	خ را ه آهن - چهارراه قطران پلاک ۱۰۹۳	۰۴۱	۳۴۴۱۰۴۷۲-۳۳۸۰۲۰۱۸-۳۲۸۱۳۲۲۲
۷۰	۱۵۹۰	۲۲۷۰	۵	شمال غرب	آذربایجان شرقی	تبریز	محمود وفادوست	جاده تبریز به آذرشهر ۷۰۰ متر بالاتر از پل پتروشیمی - جنب اداره گاز نمایندگی وفادوست	۰۴۱	۳۴۴۱۹۰۰۰
۷۱	۱۰۱۸	۲۵۱	۵	شمال غرب	آذربایجان غربی	ارومیه	شرکت باخترتعمیرارومیه	ارومیه، ابتدای جاده سلسام، ضلع جنوب غربی پل سوم خرداد	۰۴۴	۳۲۷۵۵۰۶۰-۳۲۷۵۱۷۷۷-۳۲۷۵۰۸۱۸
۷۲	۱۱۱۹	۲۵۲	۵	شمال غرب	آذربایجان غربی	ارومیه	علی جعفری لک	بلوار شیخ سلطنت - جنب گازاز آذربایجان - پلاک ۱۵۷	۰۴۴	۳۲۳۵۸۰۳۹-۳۲۳۴۱۵۸۱-۳۲۳۵۸۰۱۸



## فهرست نمایندگی های مجاز

ردیف	کد سیستمی	کد تابلو	کد منطقه	نام منطقه	استان	شهر	نام نمایندگی	آدرس	کدتلفن شهر	تلفن
۷۳	۱۴۵۱	۲۳۰۷	۵	شمال غرب	آذربایجان غربی	ماکو	شرکت تعاونی خدماتی پدram حسام ماکو	بلوار مدرس - جنب پلیس راه ماکو	۰۴۴	۳۴۲۲۹۱۵۶
۷۴	۱۶۵۱	۲۳۱۸	۵	شمال غرب	آذربایجان غربی	نقده	مصطفی بیگ زاده	خ پیرانشهر - نرسیده به میدان دفاع مقدس - خیابان سایا	۰۴۴	۳۱۸۷
۷۵	۱۷۶۲	۳۰۸۱	۶	شمال ۱	گلستان	علی آباد	شرکت خودرو مایان صنعت	علی آباد ورودی از سمت گرگان - جنب اداره راهنمایی و رانندگی	۰۱۷	۳۴۲۳۶۶۰۶
۷۶	۲۰۹۱	۳۰۸۶	۶	شمال ۱	گلستان	کلاله	حسن بابایی	کلاله نرسیده به میدان الغدیر - روبروی بیمارستان تأمین اجتماعی	۰۱۷	۳۵۴۲۰۷۴۷-۳۵۴۴۶۸۶۶
۷۷	۱۰۴۸	۲۱۱	۶	شمال ۱	گلستان	گرگان	شرکت عدالت روشن کارن	گرگان کیلومتر ۱ جاده گرگان گنبد نبش خ فیض آباد	۰۱۷	۳۲۱۷۰۹۰۰-۳۲۱۶۱۰۴۰
۷۸	۱۷۱۰	۳۱۷۴	۶	شمال ۱	مازندران	آمل	عیسی صداقت	آمل ۳۰۰ متر بعد از میدان هزار سنگر - به طرف جاده بابل	۰۱۱	۴۳۲۵۹۱۰۰-۴
۷۹	۲۱۵۷	۳۱۹۸	۶	شمال ۱	مازندران	بابل	شرکت پیشرو خدمات مهدیزاده	بابل کیلومتر ۵ جاده قائمشهر - گرچی آباد	۰۱۱	۳۲۳۱۹۲۰۸-۳۲۳۱۹۱۹۸-۳۲۳۱۹۰۹۰
۸۰	۲۲۹۷	۵۸۴۶		غرب مازندران (چالوس)	مازندران	تنکابن	شرکت توسعه خودرو مازندارش نقی پور	کیلومتر ۲ جاده چالوس - جنب دانشگاه آزاد اسلامی	۰۱۱	۵۴۲۷۰۵۷۰ - ۵۴۲۷۱۴۱۶
۸۱	۲۲۲۷	۵۵۵۲	۶	شمال ۱	مازندران	ساری	رحمت اله صادقی کیادهی	ساری - کمربندی غربی - بین فلسطین و شهید جنب نمایندگی ایران خودرو و مزدا صادقی کیادهی	۰۱۱	۳۳۲۳۲۴۷۲
۸۲	۱۴۲۶	۳۱۵۱	۶	شمال ۱	مازندران	ساری	علیرضا بخشی کیادهی	بزرگراه ولی عصر - مقابل بانک صادرات شعبه میدان بار	۰۱۱	۳۳۲۱۸۳۴۷-۸-۳۳۲۱۲۲۱۱-۳۳۲۱۱۷۰۰
۸۳	۱۱۹۷	۵۳۵	۷	همجوار	البرز	کرج	رضا تقی زنبلی قاهانی	۴۵متری اتوبان گلشهر - خ هوشیار - پ ۲۴	۰۲۶	۲۴۶۷۹۵۹۰-۵
۸۴	۲۳۳۶	۵۸۷۹	۷	همجوار	البرز	فردیس	شرکت صنعتی خدماتی بازرگانی پردیس یاران کارا کرج	جاده ملارد بعد از انبار نفت خیابان گلستان ۲۹ (پیک) - پلاک ۲۷	۰۲۶	۳۶۶۱۳۵۱۷-۸
۸۵	۱۴۲۸	۱۰۴۰	۷	همجوار	البرز	کرج	عباس رهبردقان	میدان قدس - بلوار امام زاده حسن (ع) - روبروی مصلی	۰۲۶	۳۲۲۰۰۶۴۵

## فهرست نمایندگی های مجاز

ردیف	کد سیستمی	کد تابلو	کد منطقه	نام منطقه	استان	شهر	نام نمایندگی	آدرس	کد تلفن شهر	تلفن
۸۶	۱۵۱۱	۱۰۷۵	۷	همجوار	البرز	کمال شهر	عادل شاهپوری	کمالشهر - بعدازپمپ بنزین رضوانیه، پلاک ۱۱۰	۰۲۶	۳۴۷۰۱۷۰۱-۴-۳۴۷۰۱۷۰۹-۱۰
۸۷	۱۴۰۶	۱۰۳۵	۷	همجوار	البرز	نظرآباد	رشید آزادفلاح	نظرآباد، ضلع جنوبی سه راه نظرآباد، روبروی ناحیه سپاه پاسدارن، نمایندگی شرکت سایپا	۰۲۶	۴۵۳۸۲۳۳۲-۴
۸۸	۱۴۷۱	۳۲۱۴	۷	همجوار	سمنان	سمنان	حسین نیک بین	میدان قومس - روبروی پارک سیمرغ، نمایندگی سایپا	۰۲۳	۳۳۳۰۳۰۰۸-۳۳۳۰۳۰۰۰-۶
۸۹	۱۷۳۴	۳۲۱۷	۷	همجوار	سمنان	شاهرود	بابک انارکی حاجی باقری	بلوار شهید بهشتی - روبروی راهنمایی و رانندگی - نیش کوچه ۳۲	۰۲۳	۳۳۳۷۳۷۶۶-۷-۳۳۳۷۷۴۴۴
۹۰	۱۷۴۲	۳۲۱۹	۷	همجوار	سمنان	مهدی شهر	سیداسداله سادات	مهدی شهر - میدان ورزش - ابتدای بلوار کارگر	۰۲۳	۳۳۶۴۴۳۳۲-۴
۹۱	۱۱۹۹	۴۰۳	۷	همجوار	سیستان و بلوچستان	ایرانشهر	سؤالی دهانی	ایرانشهر، کیلومتر ۴ جاده بمپور، مقابل بیمارستان ایران، نمایندگی شرکت سایپا	۰۵۴	۳۷۲۱۴۰۱۸-۳۷۲۱۲۲۵۳
۹۲	۱۵۴۷	۵۴۰۵	۷	همجوار	سیستان و بلوچستان	چابهار	شرکت همکار صنعت چابهار	چابهار، خیابان حافظ، نیش خیابان مدرس، روبروی پارک بانوان، نمایندگی شرکت سایپا	۰۵۴	۳۵۳۳۳۶۲۰-۲
۹۳	۱۱۴۲	۴۰۲	۷	همجوار	سیستان و بلوچستان	زاهدان	شه زاد مهاجری	زاهدان، ابتدای خیابان میرزای شیرازی، پلاک ۱۹۳/۱	۰۵۴	۳۳۲۵۱۱۷۱-۴-۳۳۲۲۴۵۷۰
۹۴	۱۳۵۲	۵۲۰۳	۷	همجوار	سیستان و بلوچستان	زابل	مهدی میر	زابل، انتهای خیابان شهیدباقری، بلوار شهیدان دولتی مقدم، سه راهی نهندان، نمایندگی شرکت سایپا	۰۵۴	۳۲۶۴۱۰۳۲-۳
۹۵	۱۷۷۴	۳۴۴۶	۷	همجوار	قم	قم	علی اصغر مومنی	قم، خیابان اراک، بعد از پل، روبروی، پمپ بنزین، جنب ۲۰ متری طباطبایی	۰۲۵	۳۸۸۱۵۳۰۰-۳۸۸۰۳۴۵۴-۳۸۸۱۰۶۴۲-۳۸۸۱۰۵۰۰-۳۸۸۳۹۹۹۰
۹۶	۱۰۸۰	۱۲۲	۷	همجوار	قم	قم	علیرضا آدابی	خ شهید بهشتی - روبروی بیمارستان شهید بهشتی	۰۲۵	۳۶۱۴۴۷۷-۳۶۰۶۰۵۳
۹۷	۲۳۴۸	۵۸۹۵	۱	تهران	مرکزی	اراک	اصغر محمدی	اراک، بلوار سردشت، روبروی منازل مسکونی جام جم، پلاک ۵۶۸۶	۰۸۶	۳۴۱۷۴۷۰۶-۳۴۱۷۴۶۰۴-۳۴۱۷۴۳۰۵-۳۴۱۷۴۳۰۷
۹۸	۱۲۸۳	۳۳۶۴	۱	تهران	مرکزی	خمین	شرکت میعادخودرو مرکزی	خمین، بلوار انقلاب - نیش بلوار جانبازان، نمایندگی سایپا غفاری	۰۸۶	۴۶۳۳۷۰۹۹-۴۶۳۳۵۸۵۰-۱
۹۹	۱۸۳۹	۲۲۱۲	۷	همجوار	زنجان	ابهر	امید شهنساری	ابهر، بلوار انقلاب اسلامی، نیش کوچه چهل چشمه، پلاک ۲۲۵	۰۲۴	۳۵۲۱۲۳۴۰-۳۵۲۱۲۳۴۱

## فهرست نمایندگی های مجاز

ردیف	کد سیستمی	کد تابلو	کد منطقه	نام منطقه	استان	شهر	نام نمایندگی	آدرس	کد تلفن شهر	تلفن
۱۰۰	۱۴۱۲	۲۲۰۶	۷	همجوار	زنجان	زنجان	سیدیحیی مجتهدی	خیابان خرمشهر- نرسیده به میدان بسیج - بعد از پمپ گاز - جنب سنگبری	۰۲۴	۳۳۷۸۸۸۴۰-۳۳۷۸۸۸۴۰
۱۰۱	۲۰۷۱	۲۰۶۲	۸	شمال ۲	قزوین	تاکستان	شرکت آذرخش خودرو تاک	روبروی جنگل خزانه - جنب شرکت پژوهش	۰۲۸	۳۵۳۴۱۶۰-۳
۱۰۲	۱۶۱۹	۲۰۵۴	۸	شمال ۲	قزوین	قزوین	یعقوب نعمتی	کیلومتر ۳ جاده قدیم تهران - مقابل شرکت ناز نخ	۰۲۸	۳۳۲۹۲۵۵۰-۷۰
۱۰۳	۱۶۸۴	۲۰۲۰	۸	شمال ۲	گیلان	رشت	خداداد دل افروز	رشت، جاده لاهیجان، دارسازی، نرسیده به پیچ دوم آج بیسه، نمایندگی دل افروز	۰۱۳	۳۳۸۷۴۴۰-۱
۱۰۴	۱۵۲۳	۲۰۱۴	۸	شمال ۲	گیلان	رشت	شرکت خودروسرویس خزر	خ طالقانی - روبروی امامزاده دانای علی	۰۱۳	۳۳۵۲۹۵۹۱-۴
۱۰۵	۱۱۵۶	۲۳۵	۸	شمال ۲	گیلان	رشت	مهدی پور نصیر	بلوار جاده انزلی - نرسیده به فرودگاه	۰۱۳	۳۲۷۳۴۳۱-۳۲۷۳۴۳۱ -۳۲۷۳۴۳۳
۱۰۶	۱۴۸۷	۲۰۱۳	۸	شمال ۲	گیلان	رضوانشهر	ایرج رحیمی جنبه سرایی	رضوانشهر انتهای بلوار معلم	۰۱۳	۴۴۶۲۶۳۱-۲
۱۰۷	۱۰۴۴	۲۴۲	۸	شمال ۲	گیلان	لاهیجان	امیر پور نصیر	میدان انتظام روبروی نیروی انتظامی	۰۱۳	۴۲۳۷۵۵۹-۴۲۳۳۳۸۱
۱۰۸	۱۷۱۴	۲۱۵۵	۱۲	غرب ۲	کردستان	سنندج	شرکت راهنیان کردستان	میدان محمدی نرسیده به پلیس راه همدان، جنب پمپ بنزین سیلو	۰۸۷	۳۳۳۸۴۰۰۹-۳۳۳۸۴۰۰۶-۷
۱۰۹	۲۲۲۱	۵۶۸۶	۱۲	غرب ۲	کردستان	مریوان	آزاد مصطفوی	مریوان- ۵۰۰ متری ورودی شهر به سمت سنندج خیابان نی کوجه امام	۰۸۷	۳۴۵۴۱۷۷۰-۱-۳۴۵۴۹۲۴۱
۱۱۰	۲۱۱۴	۲۳۷۰	۱۲	غرب ۲	کرمانشاه	اسلام آباد غرب	مهدی جلیلیان	اسلام آباد غرب کیلومتر ۲ جاده کرمانشاه جنب پست برق	۰۸۳	۴۵۳۳۳۹۹۰-۱
۱۱۱	۱۷۴۹	۲۳۶۲	۱۲	غرب ۲	کرمانشاه	سرپل ذهاب	علیرضا شامحمدی	۵۰۰ متری ابتدای ورودی شهر (از سمت شهر دالاهو)	۰۸۳	۵۸۵۱۱۱۲۱-۵۸۵۱۱۰۹۰
۱۱۲	۱۷۸۰	۲۳۶۵	۱۲	غرب ۲	کرمانشاه	سنقر و کلیانی	حجت اله بیگلری	ورودی شهر از کرمانشاه - جنب جایگاه CNG	۰۸۳	۴۸۴۳۷۰۸۱-۴۸۴۳۶۰۵۸
۱۱۳	۲۱۴۷	۲۳۷۲	۱۲	غرب ۲	کرمانشاه	کرمانشاه	بهرام اکبری	کرمانشاه- بلوار دولت آباد - روبروی بانک ملت شعبه فارابی	۰۸۳	۳۸۲۶۱۵۷۴-۳۸۲۷۸۰۳۵- ۳۸۲۷۸۰۵۴
۱۱۴	۱۰۴۰	۲۷۱	۱۲	غرب ۲	کرمانشاه	کرمانشاه	علی صدیقی صفائی	بلوار شهید بهشتی - روبروی زیبا پارک	۰۸۳	۳۸۳۳۹۳۴۴

## فهرست نمایندگی های مجاز

ردیف	کد سیستمی	کد تابلو	کد منطقه	نام منطقه	استان	شهر	نام نمایندگی	آدرس	کد تلفن شهر	تلفن
۱۱۵	۱۵۱۰	۲۴۵۵	۹	غرب	لرستان	بروجرد	محمدرضا گل آرا	میدان زائران کرپلا - جنب مسافربری ملایر(غرب)	۰۶۶	۴۳۳۰۲۰۱۲-۱۴
۱۱۶	۱۱۸۴	۳۲۲	۹	غرب	لرستان	خرم آباد	نصرت اله اسلامی زاده	کیلومتر ۱ جاده خوزستان - جنب ماهواره مخابراتی شهید رحیمی	۰۶۶	۳۳۴۰۷۱۱۵-۳۳۴۲۹۹۷۹
۱۱۷	۲۲۳۲	۵۶۴۰	۹	غرب	همدان	اسدآباد	فرهاد اصلانی مهر	میدان بهشت زهرا ۲۰۰ متر بعد از میدان به سمت کرمانشاه	۰۸۱	۳۳۱۱۳۴۵۰-۱
۱۱۸	۱۷۲۸	۲۴۱۰	۹	غرب	همدان	کبودر آهنگ	شرکت نسیم خودرو کبودرآهنگ	بلوار بعثت - جنب ساختمان جدید فرمانداری	۰۸۱	۳۵۲۲۱۹۰۳
۱۱۹	۱۳۱۹	۲۴۰۵	۹	غرب	همدان	ملایر	فرهاد قنبری	بلوار شهیدبهشتی - روبروی دریاچه تفریحی کوثر	۰۸۱	۳۳۳۴۵۰۵۰-۳۳۳۳۵۳۰۰-۳۳۳۴۷۳۸۸
۱۲۰	۱۵۹۶	۲۴۱۱	۹	غرب	همدان	همدان	غلامحسین میرزایی پارسا	بلوار ۴۵ متری بدیع الزمان - روبروی ترمینال مینی بوسها	۰۸۱	۳۴۲۴۹۰۰۰-۳-۳۴۲۴۰۰۰۲-۵
۱۲۱	۱۰۵۵	۳۱۱	۹	غرب	همدان	همدان	محسن کوچک عظیمی	میدان امام حسین - جنب بانک کشاورزی	۰۸۱	۲۲۶۴۵۴۴۰-۸
۱۲۲	۱۱۳۹	۳۸۱	۱۰	جنوب غرب	ایلام	ایلام	علی محمد سوخته	جاده کرمانشاه حد فاصل سه راه خیابان دانشگاه و میدان امام حسن (ع)	۰۸۴	۳۲۲۲۴۰۶-۳۲۲۲۰۸۱۵-۳۲۳۳۱۱۸۸
۱۲۳	۱۰۷۴	۱۹۲	۱۰	جنوب غرب	خوزستان	اهواز	عبدالامیر منایی	اتوبان کوت عبدالله - اسلام آبادغربی	۰۶۱	۳۵۵۶۳۸۲۲-۳۵۵۶۵۱۵۵ - ۳۵۵۶۱۲۸۰-۲
۱۲۴	۱۱۸۵	۱۹۳	۱۰	جنوب غرب	خوزستان	اهواز	شرکت کجوراهاواز	بزرگراه آیت اله بهبهانی - کوی مدرس - جنب بانک صادرات	۰۶۱	۳۵۵۳۶۱۶۱-۳۵۵۳۶۱۶۵
۱۲۵	۱۵۷۹	۴۱۱۹	۱۰	جنوب غرب	خوزستان	بهبهان	رضا متوسل	میدان شهید محسنی - بلوار امام خمینی - بعد از فرهنگ سرای بهبهانیان - جنب پارک بعثت	۰۶۱	۵۲۷۳۰۸۹۳-۵
۱۲۶	۱۲۵۲	۴۱۰۳	۱۰	جنوب غرب	خوزستان	ماهشهر	عبدالکریم یاسین صدری	انتهای خ امام خمینی سایت صنعتی اول جاده هندیجان	۰۶۱	۵۲۳۲۰۱۱۴-۱۶
۱۲۷	۱۷۰۲	۵۱۱۲	۱۱	جنوب شرق	کرمان	رفسنجان	محمدعلی ناصری شمس آباد	رفسنجان خیابان عدالت - نبش کوچه شماره ۵	۰۳۴	۳۴۲۳۰۵۷۵
۱۲۸	۱۸۳۱	۵۱۱۹	۱۱	جنوب شرق	کرمان	سیرجان	محسن دانایی	انتهای بلوار امام رضا (ع) - روبروی شرکت پسته	۰۳۴	۴۲۲۳۲۶۲۶-۴۲۲۳۲۹۲۹
۱۲۹	۱۰۳۹	۲۶۱	۱۱	جنوب شرق	کرمان	کرمان	علی گروهی	جاده تهران - نرسیده به پل راه آهن رو بروی اداره پست مرکزی	۰۳۴	۳۲۱۱۱۲۳۶-۳۲۱۱۰۴۶۵-۳۲۱۱۹۲۱۵

ردیف	کد سیستمی	کد تابلو	کد منطقه	نام منطقه	استان	شهر	نام نمایندگی	آدرس	کد تلفن شهر	تلفن
۱۳۰	۱۲۶۶	۵۱۰۲	۱۱	جنوب شرق	کرمان	کرمان	محمدعلی جدیدالاسلامی	خ خواجه - نبش کوچه ۲۹ ( تون آپ سابق )	۰۳۴	۳۲۵۱۷۱۰۰-۳۲۵۲۵۳۷۷۸
۱۳۱	۱۱۶۶	۲۸۴	۱۱	جنوب شرق	هرمزگان	بندرعباس	جلیل رحمانیان کوشکی	بندرعباس بلوار امام خمینی بلوار نواب صفوی نبش کوچه آزادگان دوم	۰۷۶	۳۳۳۳۷۶۴-۵
۱۳۲	۱۶۳۹	۵۴۰۶	۱۱	جنوب شرق	هرمزگان	دهبارز	پرویز آبیون	بلوارانقلاب - بعد از مسجد جامع - جنب پمپ بنزین شماره ۲	۰۷۶	۴۲۸۸۵۷۵۰-۴۲۸۸۵۷۶۰
۱۳۳	۲۲۶۴	۵۷۷۱	۴	جنوب	هرمزگان	بستک	صلاح الدین بوباش	بستک بلوار آیت الله خامنه ای جنب سازمان کشاورزی روبروی پمپ بنزین	۰۷۶	۴۴۳۲۵۱۰۰